

# PLETIVA A PLOTY

## gabiony - brány - dráty

# Ceník - Maloobchod

PLATNOST OD: 15.6.2026

Měna: CZK

Dodací podmínky: EXW

Cenové podmínky: Ceny Maloobchod s DPH

Ostatní podmínky: U položek které se dodávají na objednávku resp. při sortimentu jako je oborové pletivo a některé typy bran, může společnost požadovat zálohovou platbu až do výše 100%.

Ke zboží, které se vrátí bez právního důvodu (reklamace), se vztahuje stornopoplatek 20% z hodnoty vráceného zboží, min. 500 Kč.

### Expediční a administrativní centrum:

RETIC CZ, s.r.o.  
Petrovice 13  
257 51 Bystřice u Benešova  
Česká republika

Tel: +420-317 722 461

[e-mail: reticcz@reticcz.cz](mailto:reticcz@reticcz.cz)

[web: www.retic.cz](http://www.retic.cz)

Pracovní doba: pondělí – pátek 7:00 – 15:30



Tento ceník nahrazuje předchozí ceníky.

Společnost RETIC CZ, s.r.o. si vyhrazuje právo měnit údaje v tomto ceníku bez předešlého upozornění, změny budou uveřejněny na webových stránkách <https://www.reticcz.cz>

Společnost RETIC CZ, s.r.o. je zapsána v Obchodním rejstříku Městského soudu v Praze oddíl C, vložka 146092

0,00

Název	Strana
<b>ČTYŘHRANNÉ PLETIVO</b>	
· poplastované	4
· pozinkované	4
· poplastované jiné: průměr drátu, jiné barvy	5
· pozinkované jiné: průměr drátu	5
<b>- Sloupky a vzpěry ke čtyřhranným pletivům</b>	
· sloupek BPL	6
· vzpěra UNI-BPL	6
· sloupek ZN	7
· vzpěra ZN	7
<b>- Příslušenství ke čtyřhranným pletivům</b>	
· vodící přichytky	8
· napínák ZN a PVC	8
· čepičky, patky, spony PLOTFIX, napínací tyče, opasky a jiné	8-9
<b>PLOTOVÉ PANELY</b>	
· JUPITER PVC, JUPITER HNZ a GALAXIA PVC	10
· PLUTO PVC, PLUTO HNZ a PLUTO LIGHT PVC	11
· DOUBLE 5/4/5 LIGHT PVC, DOUBLE 6/5/6 PVC, DOUBLE 6/5/6 HNZ	12
<b>- Sloupky k plotovým panelům</b>	
· GALAXIA PVC a GALAXIA HNZ, sloupky 60x60 HNZ a ZN+PVC	13-14
<b>- Příslušenství k plotovým sloupkům</b>	
· přichytky ke sloupkům GALAXIA	15
· přichytky k alternativním sloupkům průměru 38,48,60mm	15
· ostatní + spojky panelů	15-16
· STÍNÍCÍ VÝPLET DO PLOTOVÝCH PANELŮ / STÍNÍCÍ ÚPLET NA PLETIVA	17
<b>SVAROVANÉ A OKRASNÉ PLETIVO</b>	
· svařované ohradové pletivo	18
<b>- Okrasné pletivo</b>	
· JARDINET	19
<b>- Sloupky k okrasným pletivům</b>	
· sloupky FLÓRA	19
<b>- Sloupky ke svařovaným pletivům</b>	
· AQUIGRAF - zelený, antracit	20
<b>- Příslušenství ke svařovaným a okrasným pletivům</b>	
· spona AGRAFES, základ. patka na sloupek AQUIGRAF, základ. patka na vzpěru UNI-BPL	20
<b>GABIONY</b>	
· gabionové sítě	
· spojovací spirály	
· distanční táhla	
<b>LESNICKÉ PLETIVO</b>	
· uzlové pletivo	22-23
· sloupky PRÉRIA	23
· farmářské pletivo REBECA	24
<b>DRÁTY A OSTNATÉ DRÁTY</b>	
· ostnaté dráty	25
· žiletkové dráty - CONCERTINA	25
· dráty Zn, PVC, Fe	26

· natáčené dráty	27
<b>KOVOVÉ A RABICOVÉ TKANINY</b>	
· kovové tkaniny FE, ZN	28
· rabricové tkaniny	28
· žebírkové tkaniny	28
<b>HŘEBÍKY</b>	
· hřebíky stavební FE, ZN	29
· hřebíky kroucené	29
· hřebíky lepenkové FE, ZN	30
· hřebíky U-svorky	30
· hřebíky čalounické, kolářské a rákosníky	30
<b>CHOVATELSKÉ PLETIVO</b>	
· svařované čtyřhranné pletivo ZN a PVC	31
· šestihhranné pletivo ZND, PVC a HNZ	32
· čtyřhranné pletivo pozinkované s malými oky	33
· oborová pletiva	33
<b>BRÁNY A BRANKY</b>	
· branky a brány GARDEN	34
· branky a brány ECO	35
· branky a brány UNIVERZAL, branky a brány ORION	36
· branky jednokřídlé zahradní (BJZ LIGHT) a (BDZ LIGHT)	37
· branky jednokřídlé BJ SPECIÁL a brány dvoukřídlé BD SPECIÁL	38-39
· brány posuvné samonosné BPS SPECIÁL (BPS SPECIÁL-TYČ, BPS SPECIÁL-GAL)	40-41
· branky jednokřídlé BJ SOLID a brány dvoukřídlé BD SOLID	42-43
· brány posuvné samonosné BPS SOLID	44-45
<b>VINOHRADNICKÝ SORTIMENT</b>	
· vinohradnické dráty	46
· vinohradnické sloupky	46
· napínáky	46
· příslušenství	47
<b>SPECIÁLNÍ PŘÍSLUŠENSTVÍ</b>	
· bavolety	47
· podhrabové desky, držáky podhrabových desek	48
<b>OSTATNÍ</b>	
· zemní vruty	49
· svařované rohože	49
· tenisový kurt	50
<b>NARADÍ</b>	
· kleště AQUIGRAF	51
· napínací kleště ke svařovaným pletivům	51
· kleště na spojování pletiv	51
· napínací kleště Gripple	51

# ČTYŘHRANNÉ PLETIVO

## ČTYŘHRANNÉ PLETIVO poplastované, pletivo BND, pletivo SND

- povrchová úprava: pozinkování a poplastování (Zn+PVC), barva tmavozelená (RAL 6005), RAL 7016
- konce rolí jsou standardně baleny do fólie
- pletivo (BND) je dodáváno bez zapleteného napínacího drátu, ke každé roli pletiva je možné dodat příslušné množství poplastovaného napínacího drátu průměru 3,2mm resp. 3,5mm. Cena napínacího drátu není zahrnuta v ceně pletiva
- pletivo (SND) je dodáváno se zapleteným napínacím drátem

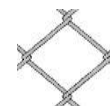

Velikost oka (mm)	Průměr drátu (mm)	Balení v roli	Výška (cm)	DND *	BND - Cena s DPH (CZK/m)	SND - Cena s DPH (CZK/m)
					RAL6005, RAL7016	RAL6005, RAL7016
50	2,5 (1,65 / 2,50)	klasické 15m, 25m	100	52	61,90	66,40
			125	52	77,40	81,70
			150	78	92,90	97,20
		kompakt 25m	160	78	99,00	103,40
			180	78	111,40	115,70
			200	78	123,70	128,20
60	2,5 (1,65 / 2,50)	klasické 15m, 25m	100	52	54,30	X
			125	52	67,80	X
			150	78	81,40	X
		kompakt 25m	160	78	86,80	X
			180	78	97,70	X
			200	78	108,50	X

45 (tenis)	3,0 (1,90 / 3,00)	18 m	300	dle potřeby	300,70	X
			400	dle potřeby	400,90	X

DND = Doporučené množství napínacího drátu pro balení (BND) 25m pletiva

## ČTYŘHRANNÉ PLETIVO pozinkované, pletivo BND, pletivo SND

- povrchová úprava: pozinkovaný drát, vrstva zinku - Klasa D
- konce rolí jsou standardně baleny do fólie
- pletivo (BND) je dodáváno bez zapleteného napínacího drátu, ke každé roli pletiva je možné dodat příslušné množství pozinkovaného napínacího drátu průměru 3,10 mm. Cena napínacího drátu není zahrnuta v ceně pletiva
- pletivo (SND) je dodáváno se zapleteným napínacím drátem



Velikost oka (mm)	Průměr drátu (mm)	Balení v rolce	Výška (cm)	DND *	BND - Cena s DPH (CZK/m)	SND - Cena s DPH (CZK/m)
					RAL6005, RAL7016	RAL6005, RAL7016
50	2,00	klasické 15m, 25m	100	52	58,10	63,30
			125	52	72,60	77,90
			150	78	87,20	92,40
		kompakt 25m	160	78	93,00	98,20
			180	78	104,60	109,80
			200	78	116,20	121,40
60	2,00	klasické 15m, 25m	100	52	51,10	X
			125	52	63,80	X
			150	78	76,60	X
		kompakt 25m	160	78	81,70	X
			180	78	91,90	X
			200	78	102,10	X

DND = Doporučené množství napínacího drátu pro balení (BND) 25m pletiva

## ČTYŘHRANNÉ PLETIVO poplastované z jiných průměrů drátů a jiných barev

- Dostupnost je nutno konzultovat s obchodním úsekem společnosti
- povrchová úprava: pozinkování a poplastování (Zn+PVC)
- Výška pletiva v cm: 100,125,150,160,180,200, konce rolí jsou standardně baleny do fólie
- pletivo je dodáváno bez zapleteného napínacího drátu (BND), ke každé roli pletiva je možné dodat příslušné množství poplastovaného napínacího drátu průměru 3,2mm resp. 3,5mm.  
Cena napínacího drátu není zahrnuta v ceně pletiva

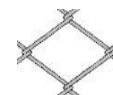

Velikost oka (mm)	Průměr drátu (mm)	Balení v roli	RAL 6005, 7016	RAL 9005
			Cena s DPH (CZK/m2)	Cena s DPH (CZK/m2)
50	3,0 (1,9 / 3,0)	klasické 10m ; kompak 20m	<b>78,90</b>	<b>78,90</b>
	3,5 (2,5 / 3,5)	klasické 10m; kompak 20m	<b>109,80</b>	<b>109,80</b>
60	3,0 (1,9 / 3,0)	klasické 10m; kompak 20m	<b>71,00</b>	<b>71,00</b>
	3,5 (2,5 / 3,5)	klasické 10m; kompak 20m	<b>95,50</b>	<b>95,50</b>
80	4,0 (3,0 / 4,0)	klasické 10m, 15m; 25m	<b>111,70</b>	<b>x</b>

## ČTYŘHRANNÉ PLETIVO pozinkované z jiných průměrů drátů

- Dostupnost je nutno konzultovat s obchodním úsekem společnosti
- povrchová úprava: pozinkovaný drát, vrstva zinku - Klasa D
- Výška pletiva v cm: 100,125,150,160,180,200, konce rolí jsou standardně baleny do fólie
- pletivo je dodáváno bez zapleteného napínacího drátu (BND), ke každé roli pletiva je možné dodat příslušné množství pozinkovaného napínacího drátu průměru 3,10 mm

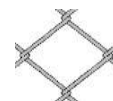

Velikost oka (mm)	Průměr drátu (mm)	Balení v roli	Cena s DPH (CZK/m2)
50	2,2	klasické 15m, 25m; kompak 25m	<b>68,50</b>
	2,5	klasické 10m; kompak 15m	<b>82,20</b>
	2,8	klasické 10m; kompak 15m	<b>100,20</b>
	3,1	klasické 10m; kompak 15m	<b>120,90</b>
60	2,2	klasické 15m, 25m; kompak 25m	<b>56,90</b>
	2,5	klasické 10m; kompak 15m	<b>72,50</b>
	2,8	klasické 10m; kompak 15m	<b>87,00</b>
	3,1	klasické 10m; kompak 15m	<b>104,80</b>

# SLOUPKY A VZPĚRY KE ČTYŘHRANNÝM PLETIVŮM

## SLOUPEK BPL

- průměr sloupku je 48mm (tloušťka stěny 1,5 mm), resp. 38mm (tloušťka stěny 1,25 mm)
- průměr sloupku 60 mm se používá hlavně u oplocení tenisových kurtů, tloušťka stěny 2,5 mm
- povrchová úprava: oboustranné pozinkování a poplastování (Zn+PVC)
- součástí sloupku je čepička z PVC



Výška sloupku (cm)	Sloupek BPL Ø 48mm		Sloupek BPL Ø 38mm	Sloupek BPL Ø 60mm
	RAL6005	RAL7016	RAL6005	RAL6005
	Cena s DPH (CZK/ks)	Cena s DPH (CZK/ks)	Cena s DPH (CZK/ks)	Cena s DPH (CZK/ks)
150	170,00	170,00	108,00	x
175	199,00	x	126,00	x
200	227,00	227,00	144,00	x
220	250,00	x	159,00	x
230	261,00	261,00	166,00	x
250	284,00	284,00	181,00	x
280	318,00	x	203,00	x
300	339,00	x	217,00	x
400	x	x	x	1220,00
500	x	x	x	1523,00

## BOČNÍ VZPĚRA UNI-BPL

- boční vzpěra UNI-BPL se používá ke sloupkům BPL a AQUIGRAF, průměr boční vzpěry je 38mm (tloušťka stěny 1,25 mm)
- povrchová úprava: oboustranné pozinkování a poplastování (Zn+PVC)
- součástí boční vzpěry je násadka a hákový šroub
- boční vzpěry UNI-BPL se nevyrábějí s navařenou patkou, je třeba použít samostatnou základovou patku

Výška boční vzpěry (cm)	BOČNÍ VZPĚRA UNI-BPL Ø 38mm	
	RAL6005	RAL7016
	Cena s DPH (CZK/ks)	Cena s DPH (CZK/ks)
150	146,00	146,00
175	170,00	x
200	194,00	194,00
230	223,00	223,00
250	242,00	242,00
280	273,00	x
300	291,00	x

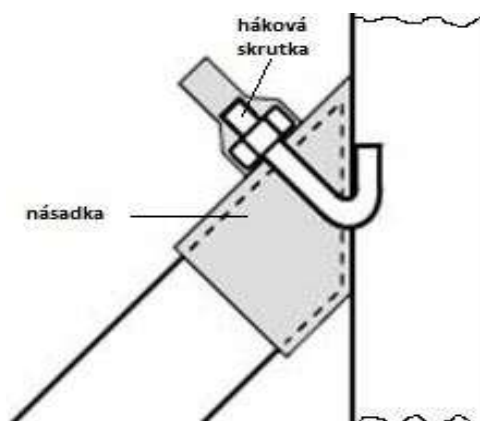

## SLOUPEK ZN

- průměr sloupku je 48mm (tloušťka stěny 1,5 mm), resp. 38mm (tloušťka stěny 1,25 mm)
- povrchová úprava: oboustranné pozinkování (Zn)
- součástí sloupku je čepička z PVC
- sloupky ZN se nevyrábějí s navařenou patkou, je třeba použít samostatnou základovou patku



Výška sloupku (cm)	Sloupek Ø 48mm	Sloupek Ø 38mm
	Cena s DPH (CZK/ks)	Cena s DPH (CZK/ks)
150	174,00	119,00
175	199,00	137,00
200	226,00	155,00
230	257,00	177,00
250	279,00	190,00
280	310,00	212,00
300	331,00	227,00







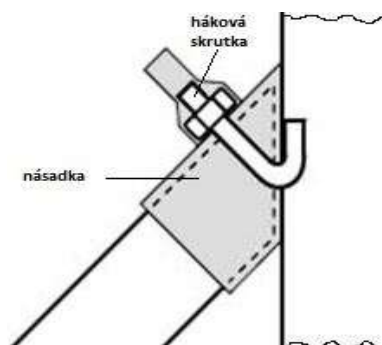

## BOČNÍ VZPĚRA ZN

- průměr boční vzpěry je 38mm (tloušťka stěny 1,25 mm)
- povrchová úprava: oboustranné pozinkování (Zn)
- součástí boční vzpěry je násadka a hákový šroub
- boční vzpěry ZN se nevyrábějí s navařenou patkou, je třeba použít samostatnou základovou patku

Výška vzpěry (cm)	Boční vzpěra Ø 38mm
	Cena s DPH (CZK/ks)
150	187,00
175	205,00
200	223,00
230	246,00
250	261,00
280	284,00
300	298,00



# PŘÍSLUŠENSTVÍ K PLETIVŮM

			Cena s DPH (CZK/MJ)
Vodící příchytka z PVC na napínací drát se šroubkem nebo hřebíkem, barva tmavě zelená, černá resp. antracitová		1000 ks	<b>6424,10</b>
Napínák ZN		ks	<b>15,10</b>
Napínák PVC - RAL6005, 7016		ks	<b>13,00</b>
Napínák PVC - jiné barvy		ks	<b>31,40</b>
Čepička PVC, zelená (černá) Ø 38mm, Ø 48 mm, AQUIGRAF		ks	<b>12,30</b>
Čepička PVC, zelená (černá) Ø 60mm		ks	<b>16,10</b>
Základová patka na sloupek ZN, BPL a AQUIGRAF Ø 48 mm, resp. Ø 38 mm		ks	<b>316,80</b>
Základová patka na vzpěru ZN, UNI-BPL, Ø 38 mm		ks	<b>316,80</b>
Základová patka HNZ - na sloup 38mm, sloup 48mm, na vzpěru 38mm		ks	<b>316,80</b>
Spona PLOTFIX Zn (spojení pletiv, přichycení pletiva k napínacímu drátu)		1000 ks	<b>284,30</b>
Spona PLOTFIX PVC RAL 6005, 7016 (spojení pletiv, přichycení pletiva k napínacímu drátu)		1000 ks	<b>514,90</b>
Krytka na kotvící šroub		1000 ks	<b>3064,60</b>
Kotvící šroub M10x120		1000 ks	<b>16987,80</b>
Hákový šroub komplet		ks	<b>14,20</b>
Násadka na boční vzpěru		ks	<b>24,50</b>
Farba RAL 6005, 7016 a 9005 - sprej		ks	<b>198,00</b>

## NAPÍNACÍ TYČ ZN RESP. PVC

- napínací tyč slouží na připevnění pletiva k prvnímu, resp. koncovému sloupku
- povrchová úprava NAPÍNACÍ TYČ ZN: pozinkování
- povrchová úprava NAPÍNACÍ TYČ PVC: pozinkování a poplastování, barva (RAL6005, RAL7016)

Délka tyče v mm	Cena s DPH (CZK/ks)
1050	77,90
1300	94,30
1550	104,80
1650	116,80
1850	127,20
2050	134,70



		Cena s DPH (CZK/1000ks)
Šroub s očkem, včetně podložky a matice	na přichycení napínací tyče	30125,30

## OPASEK NEREZ RESP. PVC NA PŘICHYCENÍ NAPÍNÁKU

- povrchová úprava OPASEK: NEREZ
- povrchová úprava OPASEK PVC: pozinkování a poplastování



	Cena s DPH (CZK/ks)		
	NEREZ	RAL 6005, 7016	RAL jiné barvy
Opasek na sloupek Ø 38mm	21,10	9,50	10,90
Opasek na sloupek Ø 48mm	21,10	9,50	10,90
Opasek na sloupek Ø 60mm	24,00	11,70	13,40

	Cena s DPH (CZK/1000ks)
Šroub M8x25mm včetně podložky a matice na přichycení napínáku - NEREZ	8660,5

## OČKO NA PŘICHYCENÍ NAPÍNÁKU

- povrchová úprava OČKO: NEREZ
- povrchová úprava OČKO PVC: NEREZ a poplastování, RAL6005
- pro správné přichycení napínáku jsou třeba 2 kusy oček (1 pár)



	Cena s DPH (CZK/ks)
Očko NEREZ resp. PVC	12,90

# PLOTOVÉ PANELE

## PLOTOVÉ PANELE JUPITER PVC, JUPITER HNZ A GALAXIA PVC

### PLOTOVÉ PANELE JUPITER PVC

- průměr drátu 4,00 mm, tolerance drátu  $\pm 0,2$  mm
- rozměr oka **200x60** (osová vzdálenost drátů), vnitřní rozměr oka 55 mm
- povrchová úprava: (Zn + PVC), **RAL6005 a RAL7016**
- k plotovým panelům JUPITER PVC se používají sloupky:
  - o **GALAXIA PVC** + příchytky resp. sloupek BPL 48mm + příchytky
- boční zakončení panelů je hladké, horní je s přesahem svislých drátů
- počet vertikálních drátů: 42

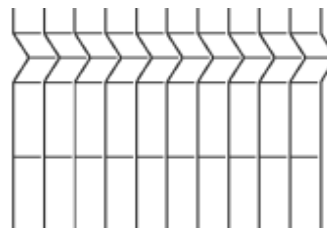

### PLOTOVÉ PANELE JUPITER HNZ

- průměr drátu 4,00 mm, tolerance drátu  $\pm 0,2$  mm
- rozměr oka **200x60** (osová vzdálenost drátů), vnitřní rozměr oka 55 mm
- povrchová úprava: HNZ - hrubý nános zinku, **Zn 240 g/m<sup>2</sup>**
- k plotovým panelům JUPITER HNZ se používají sloupky:
  - o **GALAXIA HNZ** + příchytky resp. sloupky ZN 48mm + příchytky
- boční zakončení panelů je hladké, horní je s přesahem svislých drátů
- počet vertikálních drátů: 42

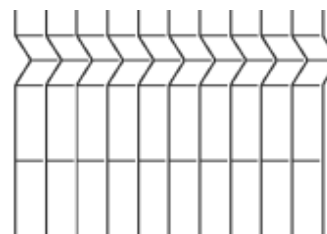

Rozměr panelu (výška x délka) (mm)	Počet profilů	Výška sloupku (mm) *	Cena s DPH	
			(CZK/díl)	
			HNZ	RAL6005 - standard, RAL7016 - na objednávku
830 x 2500	2	1600	<b>466,00</b>	<b>385,00</b>
1030 x 2500	2	1600	<b>505,00</b>	<b>395,00</b>
1230 x 2500	2	1800	<b>581,00</b>	<b>446,00</b>
1530 x 2500	3	2000	<b>696,00</b>	<b>532,00</b>
1730 x 2500	3	2200	<b>781,00</b>	<b>612,00</b>
2030 x 2500	4	2600	<b>920,00</b>	<b>726,00</b>

\* Výška sloupku (mm) je doporučená výška v mm

\* Při použití podhrabové desky je třeba použít vyšší sloupek

### PLOTOVÉ PANELE GALAXIA PVC

na objednávku

- **dostupnost a cena u obchodního úseku**
- průměr drátu 5,00 mm, tolerance drátu  $\pm 0,1$  mm
- rozměr oka **200x50** (osová vzdálenost drátů), vnitřní rozměr oka 45 mm
- povrchová úprava: (Zn + PVC)
- k plotovým panelům GALAXIA PVC se používají sloupky:
  - o **GALAXIA PVC** + příchytky, resp. sloupek BPL 48mm
- boční zakončení panelů je hladké, horní a spodní je s přesahem svislých drátů
- Panely lze dodávat v barvách: RAL6005, 7030, 7016, 7024, 8017, 9005, 5010
- výška panelů: 800, 1000, 1200, 1400, 1600, 1760, 1960, 2160, 2360 a 2560 mm
- počet vertikálních drátů: 51

**Min. objednávka panelů Galaxia - 10 ks**

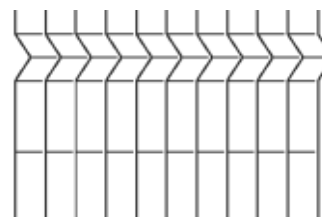

**PLOTOVÉ PANELE PLUTO PVC**

- průměr drátu 5,00 mm, tolerance drátu ± 0,2 mm
- rozměr oka **200x55** (osová vzdálenost drátů), vnitřní rozměr oka 50 mm
- povrchová úprava: (Zn + PVC), **RAL6005 a RAL7016**
- boční zakončení panelů je hladké, horní je s přesahem svislých drátů
- k plotovým panelům PLUTO PVC se používají sloupky:
  - o **GALAXIA PVC** + příchytky
  - o sloupky BPL 48mm + příchytky
- počet vertikálních drátů: 46

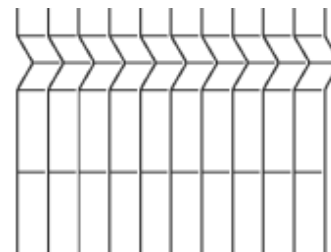

**PLOTOVÉ PANELE PLUTO HNZ**

- průměr drátu 5,00 mm, tolerance drátu ± 0,2 mm
- rozměr oka **200x55** (osová vzdálenost drátů), vnitřní rozměr oka 50 mm
- povrchová úprava: HNZ - hrubý nános zinku, **Zn 240 g/m²**
- boční zakončení panelů je hladké, horní je s přesahem svislých drátů
- k plotovým panelům PLUTO HNZ se používají sloupky:
  - o **GALAXIA HNZ** + příchytky
  - o sloupky ZN 48mm + příchytky
- počet vertikálních drátů: 46

**PLOTOVÉ PANELE PLUTO LIGHT PVC**

- průměr drátu 4,00 mm, tolerance drátu ± 0,2 mm
- rozměr oka **200x55** (osová vzdálenost drátů), vnitřní rozměr oka 50 mm
- povrchová úprava: (Zn + PVC), **RAL6005, RAL7016 a RAL8017**
- k plotovým panelům PLUTO LIGHT PVC se používají sloupky:
  - o **GALAXIA PVC** + příchytky
  - o sloupky BPL 48mm + příchytky
- boční zakončení panelů je hladké, horní je s přesahem svislých drátů
- počet vertikálních drátů: 46

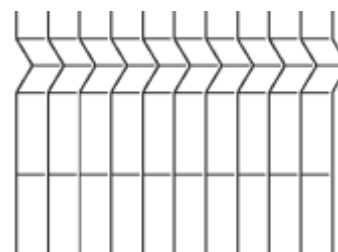

Rozměr panelu (výška x délka) (mm)	Počet profilů	Výška sloupku (mm) *	PLUTO PVC	PLUTO HNZ	PLUTO LIGHT PVC	
			RAL6005, RAL7016		RAL6005, RAL7016	RAL8017
			Cena s DPH (CZK/díl)	Cena s DPH (CZK/díl)	Cena s DPH (CZK/díl)	Cena s DPH (CZK/díl)
830 x 2500	2	1600	<b>506,00</b>	<b>688,00</b>	<b>395,00</b>	<b>x</b>
1030 x 2500	2	1600	<b>569,00</b>	<b>764,00</b>	<b>408,00</b>	<b>x</b>
1230 x 2500	2	1800	<b>672,00</b>	<b>872,00</b>	<b>462,00</b>	<b>x</b>
1530 x 2500	3	2000	<b>831,00</b>	<b>1092,00</b>	<b>561,00</b>	<b>x</b>
1730 x 2500	3	2200	<b>921,00</b>	<b>1210,00</b>	<b>625,00</b>	<b>x</b>
2030 x 2500	4	2600	<b>1093,00</b>	<b>1420,00</b>	<b>753,00</b>	<b>x</b>

\* Výška sloupku (mm) je doporučená výška v mm

\* Při použití podhrabové desky je třeba použít vyšší sloupek

**PLOTOVÉ PANELE DOUBLE 5/4/5 LIGHT PVC**

- průměr drátu 5 / 4 / 5 mm, tolerance drátu ± 0,2 mm
- rozměr oka: **200 x 55 mm** (osová vzdálenost drátů), vnitřní rozměr oka 50 mm
- povrchová úprava: (Zn + PVC), standard **RAL6005 a RAL7016**
- boční zakončení panelů je hladké, horní je s přesahem svislých drátů
- k plotovým panelům DOUBLE PVC se používají sloupky **GALAXIA PVC**
- počet vertikálních drátů: 46

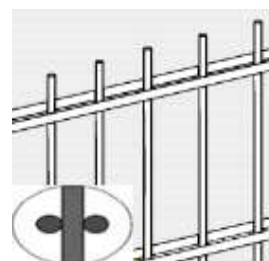

Rozměr panelu (výška x délka) (mm)	Výška sloupku (mm) *	Cena s DPH (CZK/díl)	
		RAL 6005 / 7016	
0830 x 2500	1600	<b>562,00</b>	
1030 x 2500	1600	<b>647,00</b>	
1230 x 2500	1800	<b>718,00</b>	
1430 x 2500	2000	<b>823,00</b>	
1630 x 2500	2200	<b>908,00</b>	
1830 x 2500	2400	<b>993,00</b>	
2030 x 2500	2600	<b>1085,00</b>	

\* Výška sloupku (mm) je doporučená výška v mm

**PLOTOVÉ PANELE DOUBLE 6/5/6 PVC, HNZ**

- průměr drátu 6 / 5 / 6 mm, tolerance drátu ± 0,4 mm
- rozměr oka: **200 x 50 mm** (osová vzdálenost drátů), vnitřní rozměr oka 45 mm
- povrchová úprava: (Zn + PVC), standard **RAL6005 a RAL7016**  
resp. HNZ - hrubý nános zinku, **Zn 240 g/m<sup>2</sup>**
- **jiné barvy jen po konzultaci s obchodním úsekem**
- boční zakončení panelů je hladké, horní je s přesahem svislých drátů
- k plotovým panelům DOUBLE PVC se používají sloupky **GALAXIA PVC**, resp. DOUBLE HNZ  
sloupky **GALAXIA HNZ**
- počet vertikálních drátů: 51

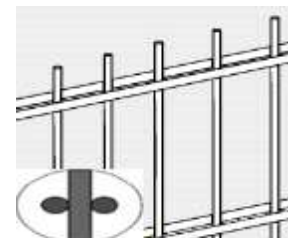

Rozměr panelu (výška x délka) (mm)	Výška sloupku (mm) *	Cena s DPH (CZK/díl)		
		HNZ	RAL 6005 / 7016	jiné barvy na objednávku
0830 x 2500	1600	<b>981,00</b>	<b>621,00</b>	<b>X</b>
1030 x 2500	1600	<b>1079,00</b>	<b>717,00</b>	<b>X</b>
1230 x 2500	1800	<b>1276,00</b>	<b>847,00</b>	<b>X</b>
1430 x 2500	2000	<b>1462,00</b>	<b>977,00</b>	<b>X</b>
1630 x 2500	2200	<b>1571,00</b>	<b>1108,00</b>	<b>X</b>
1830 x 2500	2400	<b>1763,00</b>	<b>1232,00</b>	<b>X</b>
2030 x 2500	2600	<b>1961,00</b>	<b>1368,00</b>	<b>X</b>
2230x2500 na objednávku	2800	<b>X</b>	<b>X</b>	<b>X</b>
2430x2500 na objednávku	3000	<b>X</b>	<b>X</b>	<b>X</b>

\* Výška sloupku (mm) je doporučená výška v mm

**Na objednávku je možné dodat Double panely z drátu 8/6/8 mm.**

# SLOUPKY K PLOTOVÝM PANELŮM

## SLOUPKY GALAXIA PVC

- sloupek se používá k panelům JUPITER PVC, GALAXIA PVC, DOUBLE PVC, DOUBLE LIGHT PVC, PLUTO PVC, PLUTO LIGHT PVC
- sloupek JEKL, rozměr 60x40 mm x 1,5 mm
- povrchová úprava: pozinkované a poplastované (ZN + PVC) **RAL6005, RAL7016, RAL8017**
- Sloupky Galaxia PVC je možné dodat v jiných barvách **na objednávku** jen po konzultaci s obchodním úsekem.

Výška sloupku (mm)	Počet příchytek	RAL 6005, 7016		RAL 8017	
		Cena s DPH (CZK/ks)	Cena s DPH (CZK/ks)	Cena s DPH (CZK/ks)	Cena s DPH (CZK/ks)
			s patkou		s patkou
1200 - <b>objednávka</b>	2	x	<b>383,00</b>	x	<b>x</b>
1400 - <b>objednávka</b>	2	x	<b>425,00</b>	x	<b>x</b>
1600	2	<b>218,00</b>	<b>466,00</b>	x	<b>x</b>
1800	3	<b>246,00</b>	<b>510,00</b>	x	<b>x</b>
2000	3	<b>273,00</b>	x	x	<b>x</b>
2100	3	x	<b>573,00</b>	x	<b>x</b>
2200	3	<b>301,00</b>	x	x	<b>x</b>
2400	4	<b>327,00</b>	x	x	<b>x</b>
2600	4	<b>355,00</b>	x	x	<b>x</b>
2800 - <b>objednávka</b>	4	<b>388,00</b>	x	x	<b>x</b>
3000 - <b>objednávka</b>	4	<b>416,00</b>	x	x	<b>x</b>
3200 - <b>objednávka</b>	5	x	x	x	<b>x</b>

## SLOUPKY GALAXIA HNZ

- sloupek se používá k panelům JUPITER HNZ, DOUBLE HNZ, PLUTO HNZ
- sloupek JEKL, rozměr 60x40 mm x 1,5 mm
- povrchová úprava: HNZ - hrubý nános zinku, **Zn 240 g/m<sup>2</sup>**

Výška sloupku (mm)	Počet příchytek (ks)	Cena s DPH (CZK/ks)	Cena s DPH (CZK/ks)
		bez patky	s patkou
1200	2	x	<b>489,00</b>
1400	2	x	<b>518,00</b>
1600	2	<b>411,00</b>	<b>575,00</b>
1800	3	<b>462,00</b>	<b>627,00</b>
2000	3	<b>514,00</b>	x
2100	3	x	<b>707,00</b>
2200	3	<b>564,00</b>	x
2400	4	<b>615,00</b>	x
2600	4	<b>667,00</b>	x
2800 - <b>objednávka</b>	4	<b>718,00</b>	x
3000 - <b>objednávka</b>	4	<b>769,00</b>	x
3200 - <b>objednávka</b>	5	x	x

Sloupky Galaxia PVC a HNZ je možné dodat s patkou, případně sloupek v mezirozměru (110cm, 130, 150, 170, 190cm), konečnou cenou je cena sloupku nejbližší vyššího rozměru. Navařená patka ke sloupku Galaxia je o rozměru 120x150mm.

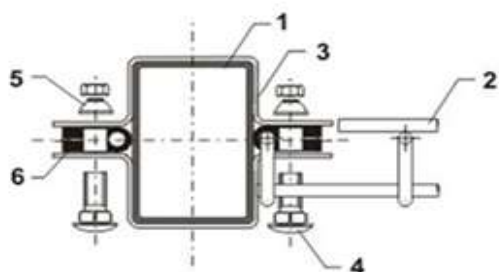

<b>1</b>	<b>Sloupek 60 x 40 mm</b>
<b>2</b>	<b>Plotový panel / díl</b>
<b>3</b>	<b>Přichytka</b>
<b>4</b>	<b>Šroub</b>
<b>5</b>	<b>Matka</b>
<b>6</b>	<b>Vymezovač</b>
<b>7</b>	<b>Čepička / krytka sloupku</b>

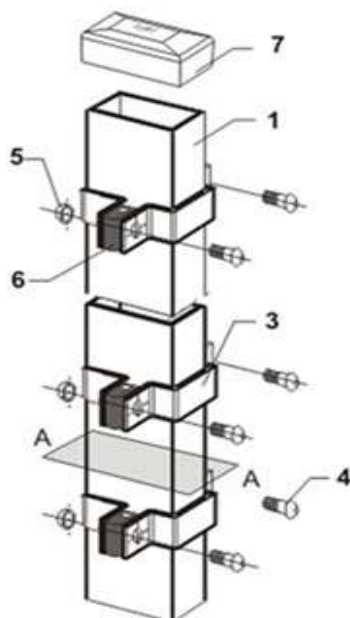

**K** Přichytka koncová

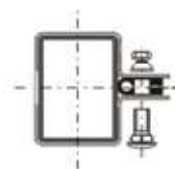

**P** Přichytka průběžná

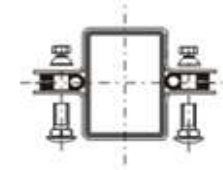

**R** Přichytka rohová

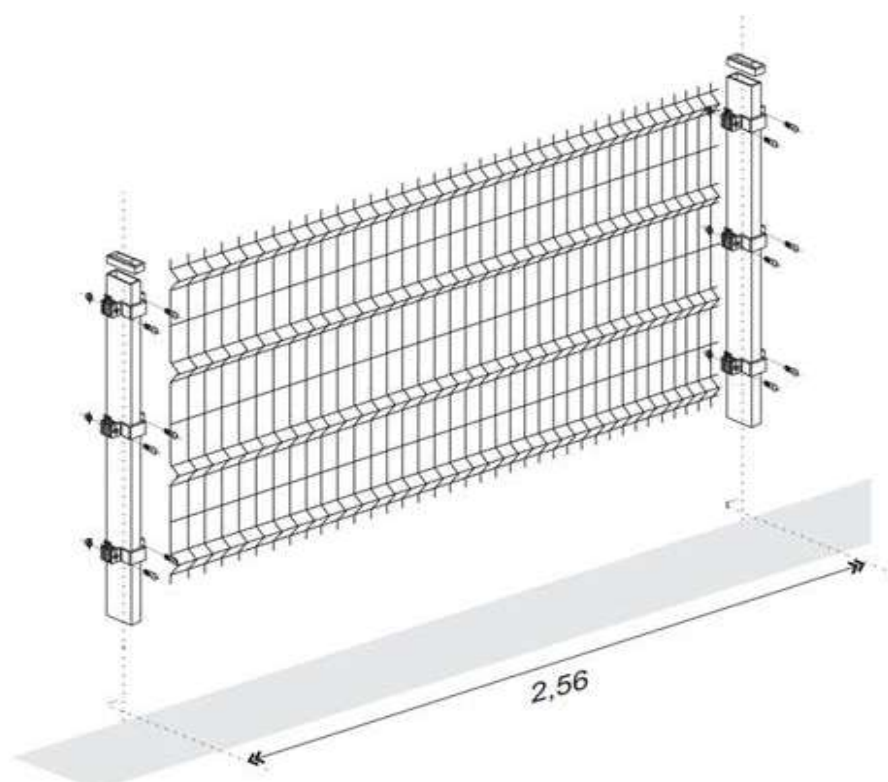
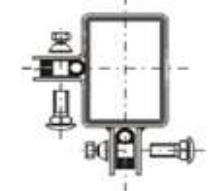

### SLOUPKY 60x60 HNZ a ZN+PVC

Výška sloupku (mm)	Tloušťka sloupku	HNZ	RAL6005, 7016
		Cena s DPH (CZK/ks)	Cena s DPH (CZK/ks)
1700 - na dotaz	1,5	452,00	378,00
2000 - na dotaz	1,5	527,00	439,00
2200 - na dotaz	1,5	576,00	481,00
2400 - na dotaz	1,5	626,00	522,00
2600 - na dotaz	1,5	678,00	563,00
3000 - na dotaz	1,5	827,00	688,00

# PŘÍSLUŠENSTVÍ K PLOTOVÝM SLOUPKŮM

## PŘÍCHYTKA PANELU KE SLOUPKU GALAXIA

- povrchová úprava: ZN + PVC, respektive HNZ
- barva standard: **RAL 6005, RAL 7016, RAL 8017**
- jiné barvy na objednávku
- příchytka jsou **rohové, průběžné a koncové**
- spojovací materiál (šroub, podložka, matice ANTIVANDAL) je z materiálu NEREZ



	Cena s DPH (CZK/ks)
Příchytka ZN + PVC - RAL6005, RAL7016, RAL8017	46,50
Příchytka ZN + PVC - různobarevná	66,00
Příchytka HNZ	46,50

## PŘÍCHYTKA PANELU KE SLOUPKŮM ZN a BPL 38mm, 48mm, 60mm

Průběžná, koncová příchytka	HNZ	RAL6005, 7016	Jiné barvy
	Cena s DPH (CZK/ks)	Cena s DPH (CZK/ks)	Cena s DPH (CZK/ks)
38mm - na objednávku	X	46,50	53,40
48mm	44,90	46,50	53,40
60mm	44,90	46,50	44,00



HNZ - hrubý nános zinku, Zn 240 g/m<sup>2</sup>

## OSTATNÍ PŘÍSLUŠENSTVÍ k plotovým panelům

	Cena s DPH (CZK/ks)
Vymezovač do příchytce Ø 4,5,6mm (cena za 1000 ks)	2445,30
Čepička na sloupek GALAXIA / 60x40mm plastová (zelená, černá)	12,30
Šroub TEX 6,3x38 k příchytce NYLOFOR 2D / cena za 1000 ks	8280,00
Šroub TEX 6,3x50 k příchytce NYLOFOR 3D / cena za 1000 ks	10350,00
Příchytka NYLOFOR 2D plast / RAL6005 - zelená	28,00
Příchytka NYLOFOR 3D plast / RAL6005 - zelená	30,00
Příchytka NYLOFOR 2D plast / černá	28,00
Příchytka NYLOFOR 3D plast / černá	30,00

			Cena s DPH (CZK/ks)
Přichytka AW k přichycení panelu na sloupek	NEREZ		12,90
	ZN+PVC (RAL6005, 7016)		12,90
	jiné barvy dle dohody		14,70
Přichytka „U43“ na panel, kompletní	HNZ		29,90
	ZN+PVC (RAL6005, 7016)		32,40
	jiné barvy dle dohody		37,20
Přichytka L-clip na panel	ZN		6,60
	ZN+PVC (RAL6005, 7016)		7,70
	jiné barvy dle dohody		8,80
Mostíková přichytka	NEREZ		9,00
Spojka panelů	HNZ		23,40
	ZN+PVC (RAL6005, 7016)		27,00
	jiné barvy dle dohody		31,00
Bezpečnostní matice ANTIVANDAL, M8 (cena za 1000 kusů)	NEREZ		6444,00
Šroub se čtyřhranem (vratový) (cena za 1000 kusů)	NEREZ		6444,00
Přichytka panelu z PVC (zelená, černá), univerzální, samořezná, šířka přichytky 40mm			29,70
Krytka na kotvící šroub (cena za 1000 kusů)			3064,60
Kotvící šroub M10x120 (cena za 1000 kusů)			16987,80
Přichytka dílu U 60x40 - zelená (černá) - TYP B - M6			48,00
Spojka dílů W1 (nerez)			6,00

**STÍNÍCÍ VÝPLET DO PLOTOVÝCH PANELŮ**

Stínící výplety do plotových panelů slouží především k ochraně soukromí, ale i jako ochrana např. před sluncem. U stínících výpletů je jednoduchá montáž a k uchycení slouží fixační spona.



barva: RAL 6005 / 7016

Název	šířka výpletu (cm)	šířka fix. lišty (cm)	délka výpletu v balíku (m)	tloušťka materiálu (mm)	váha 1 m2 (g/m2)	Cena s DPH (CZK/díl)
Stínící výplet PVC EXCL. 4,8cm / 35m + 20 ks fix. lišta / balík	4,8	5	35	0,38	450	<b>293,20</b>
Stínící výplet PVC EXCL. 19cm / 35m + 20 ks fix. lišta / balík	19	19	35	0,38	450	<b>732,90</b>
Fixační lišta 5cm	x	5	x	x	x	<b>3,00</b>
Fixační lišta 19cm	x	19	x	x	x	<b>8,60</b>

**STÍNÍCÍ ÚPLET NA PLETIVA**

Stínící úplety na plot slouží k snížení průhlednosti oplocení (ať už jde o soukromé vlastnictví, rekreační oblasti, dětská hřiště apod.). Využívají se také ke stínění teras nebo altánů. Ve stavebnictví slouží k zajištění bezpečnosti na lešení, ale i chodců v okolí. Stínící úplety poskytují ochranu před nadměrným slunečním zářením. Lze je využít také jako ochranu proti ptákům a hmyzu. Zároveň umožňují dostatečnou ventilaci vzduchu a udržují optimální teplotu.



Název	Výška (cm)	MJ	Cena s DPH (CZK/MJ)
Stínící úplet 180g, zelený, bez motouzu balení: 25 bm	100	m	<b>33,60</b>
	120		<b>40,20</b>
	150		<b>50,30</b>
	180		<b>60,20</b>
	200		<b>67,00</b>

**Retic, s.r.o. nedoporučuje montáž stínících výpletů / úpletů na větrných místech, protože při nárazovém větru hrozí poškození oplocení.**

**Montáž stínících výpletů / úpletů na naše ploty pouze na zákaznickou odpovědnost.**

# SVAROVANÉ A OKRASNÉ PLETIVO

## SVAROVANÉ OHRADOVÉ PLETIVO

- povrchová úprava: pozinkování a poplastování (Zn+PVC)
  - barva tmavozelená (RAL 6005), resp. RAL 7016 (dostupnost prověřit na obchodním úseku)
- balení v rolích po 25m (E-Plast, H-Plast do výšky 150cm jsou baleny po 15m a 25m)
- tolerance drátu  $\pm 0,1$  mm

Vzor	Název	Rozměr oka (mm)	Průměr drátu (mm)	Výška (cm)	Cena s DPH (CZK/m)
------	-------	-----------------	-------------------	------------	--------------------

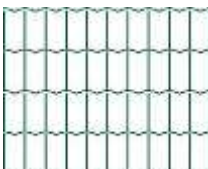
	E-Plast <b>RAL 6005</b>	100 x 50	2,2	40	24,00
				60	26,30
				80	35,00
				100	43,90
				120	52,60
				150	65,60
				180	78,70
				200	87,50

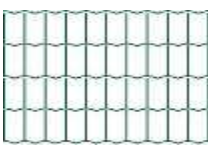
	H - Plast <b>RAL 6005</b> <b>RAL 7016</b>	100 x 50	2,5	60	37,30
				80	49,70
				100	62,00
				120	74,50
				150	93,10
				180	111,60
				200	124,00

	V - Plast <b>RAL 6005</b>	50 x 50	2,5	100	65,30
				120	78,30
				150	97,90
				180	117,40
				200	130,50

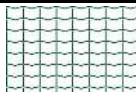
	MULTIPLAST <b>RAL6005</b> (doprodej)	50 x 50	3,0	120	150,00
---	--	---------	-----	-----	--------

	P-PLAST RAL6005	100 x 75	2,1	100	68,00
				120	76,00
				150	83,00

## OKRASNÉ PLETIVO

### JARDINET

- průměr drátu: 1,35/2,4 mm (1,95/3,0mm)
- rozměry oka: 150,00 x 90,00 mm
- povrchová úprava: pozinkování a poplastování (Zn+PVC), barva (**RAL 6005**)
- balení v rolích po 25m

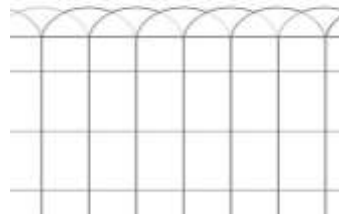

Název	Výška (cm)	Cena s DPH (CZK/m)
JARDINET	40	30,10
	65	40,80

## SLOUPKY K OKRASNÝM PLETIVŮM

### SLOUPKY FLÓRA

Jednoduchý sloupek z PVC se osazuje do země pouze zatlačením. Je vhodný pro nízká pletiva (okrasná, svařovaná) o maximální výšce 80cm.

Výška sloupku (cm)	RAL 6005 - zelená	
	Ø 16mm	Ø 20mm
	Cena s DPH (CZK/ks)	Cena s DPH (CZK/ks)
100	x	90,00
120	x	99,00



# SLOUPKY KE SVAŘOVANÝM PLETIVŮM

## SLOUPEK AQUIGRAF a VZPĚRY BPL pro svařovaná pletiva

- sloupky se používají k pletivům E-Plast, H-Plast, V-Plast, MULTIPLAST, P-PLAST
- průměr sloupku je 48mm, tloušťka stěny 1,5 mm
- povrchová úprava: oboustranné pozinkování a poplastování (Zn+PVC)
- barva tmavozelená (RAL 6005), RAL 7016
- ke sloupkům AQUIGRAF se používají vzpěry BPL
- sloupky AQUIGRAF se nevyrobějí s navařenou patkou, je třeba použít samostatnou základovou patku



Výška sloupku (cm)	RAL 6005	RAL 7016
	Ø 48mm	Ø 48mm
	Cena s DPH (CZK/ks)	Cena s DPH (CZK/ks)
150	193,00	193,00
180	232,00	X
200	257,00	257,00
220	331,00	X
250	402,00	402,00
275	x	X
300	x	X

Výška boční vzpěry (cm)	BOČNÍ VZPĚRA BPL RAL 6005	BOČNÍ VZPĚRA BPL RAL 7016
	Cena s DPH (CZK/ks)	Cena s DPH (CZK/ks)
150	146,00	146,00
175	170,00	X
200	194,00	194,00
230	223,00	223,00
250	242,00	242,00

## PŘÍSLUŠENSTVÍ KE SVAŘOVANÝM A OKRASNÝM PLETIVŮM

		MJ	Cena s DPH (CZK / MJ)
Přichytky AGRAFES (na sloupek AQUIGRAF), NEREZ		1000 ks	2632,90
Základová patka na sloupek AQUIGRAF Ø 48 mm, RAL 6005, RAL 7016		ks	316,80
Základová patka na vzpěru UNI-BPL, Ø 38 mm		ks	316,80

kleště pro přichycení a napínání - viz část Nářadí

# GABIONY

Svařované gabiony jsou koše vytvořené ze sítí, do kterých se přímo na stavbě plní kámen a tímto se vytvářejí moduly jako např. opěrné sloupy, oplocení, dělící stěny, hráze a podobně.

Gabion je rozdělený do buněk dělicími příčkami, které jsou od sebe vzdálené cca 1 metr. Jedná se o suchý proces, proto se stavba může realizovat v každém ročním období. Materiál použitý na výrobu svařovaných gabionů, jako i na ostatní příslušenství – spirály, táhla – je ocelový drát, pozinkovaný slitinou Al Zn (5%+95%).

Tato slitina patří v současnosti k nejkvalitnějším a z pohledu životnosti k nedostižným povrchovým úpravám.

Gabionová síť - rozměr sítě v cm	Průměr drátu (mm)	Oko 100 x 100 mm Cena s DPH (CZK/ks)	Oko 100 x 50 mm Cena s DPH (CZK/ks)
50 x 50 cm	4,0	50,60	70,40
100 x 30 cm		X	100,00
100 x 50 cm		86,60	123,60
100 x 100 cm		185,40	258,40
150 x 50 cm		132,10	185,40
150 x 100 cm		241,60	370,70
200 x 50 cm		185,40	244,30
200 x 100 cm		337,00	505,50
			<b>Oko 100 x 25 mm</b>
200 x 50 cm	4,0	X	922,00

Spojovací spirála - délka v cm	Průměr drátu (mm)	Cena s DPH (CZK/ks)
60 cm	4,0	9,90
110 cm		15,50
160 cm		25,20

Distanční táhlo - délka v cm	Průměr drátu (mm)	Cena s DPH (CZK/ks)
50 cm	4,0	8,60
100 cm		13,80

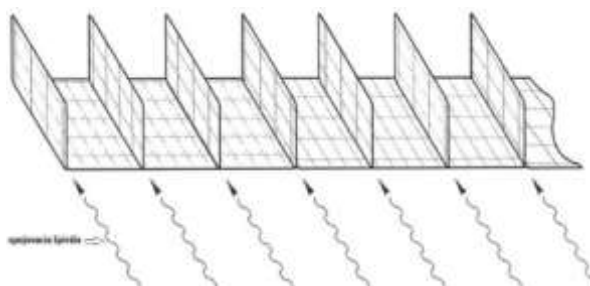
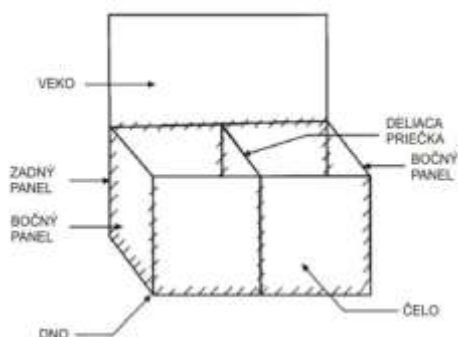

# LESNICKÉ PLETIVO

## UZLOVÁ PLETIVA

- délka rolí: 50m
- povrchová úprava : drát pozinkovaný (Zn), vrstva zinku - Klasa D  
na objednávku je možné vyrobit pletivo i s vysokým nánosem zinku min. 240g/m<sup>2</sup>
- rozestup svislých drátů je 15cm (alternativně 30cm)
- po dohodě s obchodním úsekem je možné vyrobit pletivo i v jiné výšce, respektive jiného počtu drátů



### Standardní uzlové pletivo – nejčastější vyráběné typy

Výška pletiva (cm)	Počet vodorovných drátů	průměr drátu 2,0 / 2,8	průměr drátu 1,6 / 2,0
		Cena s DPH (CZK/m)	Cena s DPH (CZK/m)
100	11	34,70	25,60
115	12	X	X
125	13	39,40	28,70
150	14	43,00	31,10
150	20	X	37,70
160	15	45,20	32,60
160	20	53,20	38,20
160	23	59,30	42,80
180	18	51,20	36,70
200	17	50,90	36,50
200	19	54,00	38,60
200 - objednávka	23	62,10	44,60
200 - objednávka	25	65,30	46,80
220 - objednávka	20	57,40	X

### Uzlové pletivo ostatní

Výška pletiva (cm)	Počet vodorovných drátů	průměr drátu 1,8 / 2,2	průměr drátu 2,2 / 3,10
		Cena s DPH (CZK/m)	Cena s DPH (CZK/m)
100	11	29,20	39,90
115	12	31,30	42,80
125	13	33,10	45,40
150	14	36,10	49,70
160	15	37,80	52,30
160	23	49,80	68,90
160	20	44,50	61,90
180	18	42,90	59,60
200	17	42,50	59,20
200	19	45,20	63,00
200 - objednávka	23	52,10	72,30
200 - objednávka	25	54,70	76,00
220 - objednávka	20	X	66,80

### Uzlové pletivo s pevnou neklouzavou konstrukcí, spoje ve tvaru T

- průměr všech drátů: 2,5mm
- povrchová úprava : drát žárově pozinkovaný, min 240g/m<sup>2</sup>
- pevnost horizontálních drátů: 1100Mpa, pevnost vertikálních drátů: 650Mpa



Výška pletiva (cm)	Počet vodorovných drátů	průměr drátu (vnitřní/vodící) 2,5 / 2,5
		Cena s DPH (CZK/m)
200	14	na dotaz

Výška (cm)	100	115	125	150	150	150	160	160	160	180	200	200	200	200	
Rozeztup svíjých dřev (cm)	15	15	15	15	15	15	15	15	15	15	15	15	15	15	
Počet vodorovných dřev	11	12	13	13	14	20	15	20	23	18	17	19	23	25	
	20 15 15 10 5 5 5	20 15 15 10 10 5 5	20 15 15 10 10 5 5	20 20 20 15 15 10 5	20 20 20 15 15 10 5	20 15 15 10 10 5 5	20 20 20 15 15 10 5	20 20 20 15 15 10 5	20 15 15 10 10 5 5	20 20 20 15 15 10 5	20 20 20 15 15 10 5	20 20 20 15 15 10 5	20 20 20 15 15 10 5	20 20 20 15 15 10 5	20 20 20 15 15 10 5

## SLOUPKY PRÉRIA

Sloupek Préria je podobný vinohradnickým sloupkům. Výhodou je jeho jednoduché osazení bez betonáže pouze zatlačením pomocí mechanizace či bagříku do země. Další výhodou jsou výstupky – háčky, nahrazující vodící přichytky.

ke sloupkům Préria se používají "boční vzpěry ZN"

Výška sloupku (cm)	Sloupek <b>PRÉRIA</b> , profil 50/30/1,5mm S250GD+Z275
	Cena s DPH (CZK/ks)
180	<b>142,80</b>
210	<b>166,70</b>
230	<b>182,50</b>
250	<b>198,40</b>



Pro svoji charakteristickou skladbu oka (oka se zvětšují směrem nahoru) slouží jako zábrana pro malou i vysokou zvěř. Vyznačuje se lehkou skladovatelností i montáží. Používá se hlavně k oplocení lesních porostů a školek, pasek, zemědělských, lesních a loveckých objektů. Pro své vlastnosti se používá k oplocení dálnic.

**REBECA - 150/14/6,5**

- průměr drátu: 1,80 / 1,80 mm, drát Zn
- délka rolí: 50m
- rozestup svislých drátů je 6,5cm

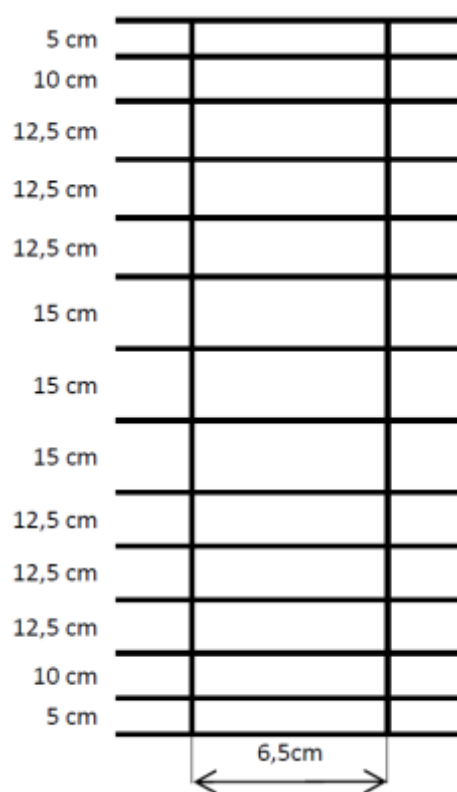

Výška pletiva (cm)	Počet drátů	Cena s DPH (CZK/m)
150	14	na dotaz

# DRÁTY A OSTNATÉ DRÁTY

## OSTNATÉ DRÁTY

### OSTNATÝ DRÁT POZINKOVANÝ

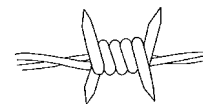

- Ostnatý drát tvoří soustava dvou zapletených drátů, mezi které jsou každých 100mm vpleteny dva příčné dráty – ostny.
- povrchová úprava: drát pozinkovaný (Zn), vrstva zinku - Klasa D
- průměr drátu 2,00mm průběžný drát, průměr drátu 1,80mm ostny
- balíky 50, 100, 250m s držákem

Povrchová úprava	Průměr drátu (mm)	Délka drátu v bal (m)	Cena s DPH (CZK/bal)
ZN	1,80 / 2,00	50	322,00
		100	581,00
		250	1 359,00

### OSTNATÝ DRÁT POPLASTOVANÝ

- povrchová úprava: drát poplastovaný (PVC) barva (**RAL6005**)
- průměr drátu 2,50mm (průběžný drát) / 2,00mm (ostny)
- balíky 50m a 100m s držákem

Povrchová úprava	Průměr drátu (mm)	Délka drátu v bal (m)	Cena s DPH (CZK/bal)
PVC	2,0 / 2,5	50	382,00
		100	671,00

### ŽILETKOVÝ OSTNATÝ DRÁT CONCERTINA

- balíky o rozvinuté délce 8-10m
- průměr balíku 450mm, respektive 700mm
- nános ZN cca 40g/m<sup>2</sup>

Průměr balíku (mm)	Délka drátu v bal (m) cca	Cena s DPH (CZK/bal)
450	8	697,00
700	10	1046,00

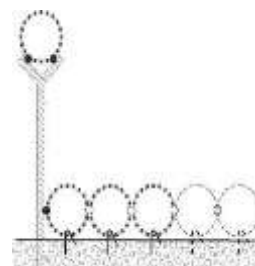
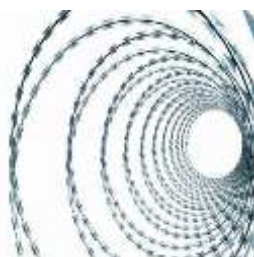
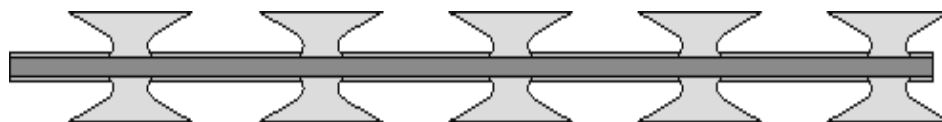

**DRÁT POZINKOVANÝ (ZN)****DRÁT BEZ POVRCHOVÉ ÚPRAVY (FE)**

- balení: standardně balené

Drát pozinkovaný (ZN)	
Průměr drátu (mm)	Cena s DPH (CZK/kg)
0,80	<b>62,10</b>
1,00	<b>61,60</b>
1,20	<b>59,60</b>
1,40	<b>58,40</b>
1,60	<b>48,40</b>
1,80	<b>47,00</b>
2,00	<b>46,50</b>
2,20	<b>46,00</b>
2,50	<b>45,80</b>
2,80	<b>45,50</b>
3,10	<b>45,50</b>
4,00	<b>45,50</b>
5,00	<b>45,50</b>

Drát bez povrchové úpravy (FE)	
Průměr drátu (mm)	Cena s DPH (CZK/kg)
0,80	<b>68,30</b>
1,00	<b>61,20</b>
1,20	<b>48,20</b>
1,40	<b>47,70</b>
1,60	<b>47,00</b>
1,80	<b>46,80</b>
2,00	<b>46,80</b>
2,20	<b>46,80</b>
2,50	<b>45,80</b>
2,80	<b>45,80</b>
3,10	<b>45,80</b>
4,00	<b>45,80</b>
5,00	<b>45,80</b>
6,00	<b>45,80</b>

vrstva zinku - Klasa D

**DRÁT POPLASTOVANÝ (ZN+PVC)**

- balení: volně (kg)
- průměr drátu v mm je uveden před poplastováním a po poplastování
- barva tmavozelená (**RAL6005**), šedá (**RAL 7016**), černá (**RAL9005**), hnědá (**RAL8017**)

Průměr drátu (mm)	RAL 6005	RAL 7016, 8017, 9005
	Cena s DPH (CZK/kg)	Cena s DPH (CZK/kg)
1,40 / 2,00	<b>64,80</b>	<b>X</b>
1,65 / 2,50	<b>59,60</b>	<b>59,60</b>
1,70 / 2,70	<b>59,20</b>	<b>X</b>
1,80 / 2,80	<b>58,90</b>	<b>X</b>
1,90 / 3,00	<b>58,30</b>	<b>58,30</b>
2,00 / 3,00	<b>57,50</b>	<b>X</b>
2,20 / 3,20	<b>56,40</b>	<b>X</b>
2,20 / 3,40	<b>56,40</b>	<b>X</b>
2,50 / 3,50	<b>55,20</b>	<b>55,20</b>
3,00 / 4,00	<b>53,30</b>	<b>X</b>

## NATÁČENÉ DRÁTY POPLASTOVANÉ (ZN+PVC)

- průměr drátu v mm je uveden před poplastováním a po poplastování
- standardní barva (**RAL6005**)
- průměr drátu 2,50/3,50 mm a 1,40/2,00 mm v nabídce i v barvě **RAL7016**

Povrchová úprava	Průměr drátu (mm)	Délka drátu v balíku (m)	RAL6005	RAL7016
			Cena s DPH (CZK/ks)	Cena s DPH (CZK/ks)
PVC	1,00 / 1,40	50	<b>51,10</b>	<b>X</b>
	1,40 / 2,00	30	<b>108,10</b>	<b>108,10</b>
		50	<b>208,00</b>	<b>x</b>
	1,65 / 2,50	50	<b>X</b>	<b>x</b>
	2,20 / 3,20	16	<b>73,30</b>	<b>x</b>
		26	<b>96,10</b>	<b>x</b>
		32	<b>113,80</b>	<b>x</b>
		52	<b>177,00</b>	<b>x</b>
		78	<b>248,20</b>	<b>X</b>
	2,50 / 3,50	16	<b>84,60</b>	<b>84,60</b>
		26	<b>114,50</b>	<b>114,50</b>
		32	<b>131,80</b>	<b>X</b>
		52	<b>209,00</b>	<b>209,00</b>
		78	<b>298,90</b>	<b>298,90</b>

## NATÁČENÉ DRÁTY POZINKOVANÉ (ZN) A BEZ POVRCHOVÉ ÚPRAVY (FE)

Povrchová úprava	Průměr drátu (mm)	Délka drátu v balíku (m)	Cena s DPH (CZK/ks)
ZN	0,80	100	<b>44,60</b>
	1,00	100	<b>58,10</b>
	1,20	100	<b>74,80</b>
	1,40	50	<b>138,00</b>
		100	<b>90,70</b>
	2,20	100	<b>222,40</b>
		26	<b>110,80</b>
		52	<b>211,00</b>
78		<b>296,90</b>	

FE	1,20	100	<b>62,60</b>
	1,40	100	<b>115,00</b>
	2,50	100	<b>256,10</b>
	3,10	100	<b>357,00</b>

# KOVOVÉ A RABICOVÉ TKANINY

## KOVOVÁ TKANINA

- povrchová úprava: drát bez povrchové úpravy (Fe), anebo pozinkovaný drát (Zn)
- balení v rolích po 10m
- standardní výška 100cm

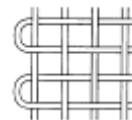

Velikost oka (mm)	Průměr drátu (mm)	Bez povrchové úpravy (FE)	S povrchovou úpravou (ZN)
		(CZK/m <sup>2</sup> )	Cena s DPH (CZK/m <sup>2</sup> )
2,00	0,50	<b>150,60</b>	<b>179,40</b>
3,15	0,80	<b>227,30</b>	<b>227,90</b>
4,00	1,00	<b>230,30</b>	<b>231,60</b>

## RABICOVÁ TKANINA

- povrchová úprava: drát bez povrchové úpravy (Fe)
- balení v rolích 50 m, alternativně 25 m
- standardní výška 100cm

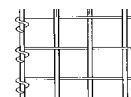

Povrchová úprava	Velikost oka (mm)	Průměr drátu (mm)	Cena s DPH (CZK/m <sup>2</sup> )
FE	16 x 16	0,80	<b>52,70</b>

## ŽEBÍRKOVÉ TKANINY

- povrchová úprava: drát bez povrchové úpravy (Fe), drát pozinkovaný (Zn) - vrstva zinku Klasa D
- standardní rozměr tabule: 1000x2000 mm, 1250x2000mm, 1500x2000mm

Velikost oka (mm)	Průměr drátu (mm)	Bez povrchové úpravy (Fe)	Bez povrchové úpravy (Zn)
		Cena s DPH (CZK/m <sup>2</sup> )	Cena s DPH (CZK/m <sup>2</sup> )
20	2,00	<b>701,00</b>	<b>713,00</b>
30	2,80	<b>497,00</b>	<b>515,00</b>
	3,10	<b>549,00</b>	<b>574,00</b>
40	2,50	<b>239,00</b>	<b>249,00</b>
	3,10	<b>302,00</b>	<b>320,00</b>
50	2,80	<b>218,00</b>	<b>228,00</b>
	3,10	<b>244,00</b>	<b>258,00</b>
	4,00	<b>331,00</b>	<b>354,00</b>

**Plotové díly z žebírkové tkaniny, velikost oka 50 x 50mm, průměr drátů: 2,80mm, povrchová úprava drátu ZN**

rozměr	Cena s DPH / ks	rozměr	Cena s DPH / ks	rozměr	Cena s DPH / ks
<b>1000 x 2000</b>	na dotaz	<b>1250 x 2000</b>	na dotaz	<b>1500 x 2000</b>	na dotaz

PŘÍRÁŽKY	Přírážky pro žebírkové tkaniny za nestandardní rozměr!  Jen na objednávku.	1 - 10 ks	+45 %
		11 - 30 ks	+25 %
		31 - 60 ks	+10 %
		61 ks a víc	cena dohodou

# HŘEBÍKY

Hřebíky jsou nejběžnějším spojovacím materiálem pro vytvoření pevných a trvalých spojů.

Balení: kartony 2,50 kg, 3 kg, 4 kg, 5 kg. Kartony jsou na paletách, paleta je obalena PVC fólií.

## HŘEBÍKY STAVEBNÍ FE a ZN

Rozměr	Bez povrchové úpravy (FE)	S povrchovou úpravou (ZN)
	(CZK/kg)	Cena s DPH (CZK/kg)
16 x 1,20	128,90 - doprodej	x
20 x 1,20	123,20 - doprodej	x
20 x 1,40	111,40	x
25 x 1,40	92,00	x
32 x 1,60	79,10	x
36 x 1,80	96,10 - doprodej	x
40 x 2,00	57,00	87,40 - doprodej
50 x 2,20	54,60	84,40 - doprodej
63 x 2,50	47,20	x
70 x 2,80	45,80	79,40 - doprodej
80 x 3,10	45,80	78,80 - doprodej
90 x 3,50	45,80	78,60 - doprodej
100 x 4,00	45,80	x
120 x 4,00	45,80	x
130 x 4,50	48,20 - doprodej	x
140 x 4,50	48,20	x
150 x 5,00	48,20	x
160 x 6,30	48,20	x
180 x 6,30	48,20	x
200 x 6,30	48,20	x
210 x 7,10	48,20 - doprodej	x
220 x 7,10	48,20	x
230 x 7,10	48,20	x
250 x 8,00	48,20	x
260 x 8,00	48,20 - doprodej	x
280 x 8,00	48,20	x
300 x 8,00	48,20	x

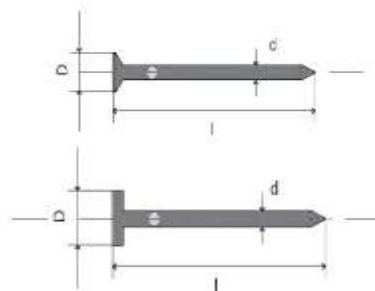

## HŘEBÍKY KROUCENÉ

Rozměr	(CZK/kg)
40 x 3,50	53,50 - doprodej
50 x 3,50	53,40 - doprodej
60 x 3,50	53,40 - doprodej
70 x 3,50	77,00
80 x 3,50	77,00
90 x 3,50	77,00
100 x 3,50	53,20 - doprodej
120 x 3,50	53,20 - doprodej

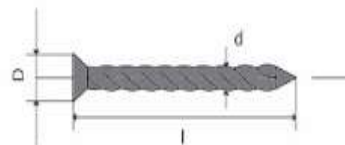

## HŘEBÍKY LEPENKOVÉ FE a ZN

Rozměr	FE	ZN
	Cena s DPH (CZK/kg)	Cena s DPH (CZK/kg)
20 x 2,50	X - doprodej	95,80
25 x 2,50	X - doprodej	95,80
32 x 2,50	X - doprodej	95,80
36 x 2,50	X - doprodej	X - doprodej

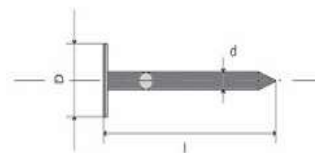

## HŘEBÍKY SVORKY – U-SVORKY

Rozměr	Cena s DPH (CZK/kg)
25 x 2,50	77,90
30 x 3,10	77,90
40 x 3,80	77,90



## HŘEBÍKY ČALOUNICKÉ

Rozměr	Cena s DPH (CZK/kg)
8 x 1,40	149,40 - doprodej
12 x 1,40	139,70 - doprodej
16 x 1,60	121,70 - doprodej
20 x 1,60	112,50 - doprodej
25 x 2,00	74,70 - doprodej

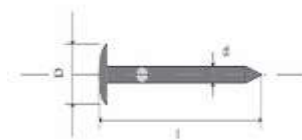

## HŘEBÍKY KOLÁŘSKÉ

Rozměr	FE
	Cena s DPH (CZK/kg)
20 x 1,20	121,50 - doprodej
25 x 1,20	118,30 - doprodej
32 x 1,40	88,90
40 x 1,80	68,30
50 x 2,20	60,30
63 x 2,50	57,00 - doprodej
70 x 2,80	56,30 - doprodej
80 x 3,10	55,80 - doprodej



## HŘEBÍKY RÁKOSNÍKY

Rozměr	Cena s DPH (CZK/kg)
32 x 2,50	70,80 - doprodej

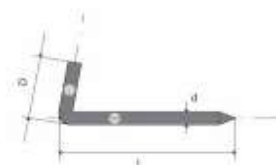

# CHOVATELSKÉ PLETIVO

## SVAROVANÉ ČTYŘHRANNÉ PLETIVO POZINKOVANÉ

- výška 100cm
- povrchová úprava: pozinkování v tavenině (Zn)
- balení v rolích po 25m

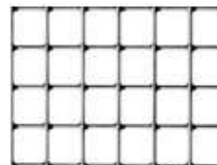

Velikost oka (mm)	Průměr drátu (mm)	(CZK/m)
6,0 x 6,0	0,65	73,50
10,0 x 10,0	0,80	65,40
13,0 x 13,0	0,80	48,60
13,0 x 13,0	1,05	96,20
16,0 x 16,0	1,20	87,90
19,0 x 19,0	1,40	80,50
25,0 x 25,0	2,00	124,00
50,0 x 50,0	2,00	72,40

## SVAROVANÉ ČTYŘHRANNÉ PLETIVO POPLASTOVANÉ

- standardní výška 100cm
- povrchová úprava: pozinkování a poplastování (Zn+PVC)
- balení v rolích po 25m

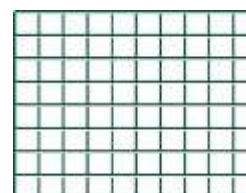

Velikost oka (mm)	Průměr drátu (mm)	Cena s DPH (CZK/m)
13,0 x 13,0	1,20	55,00
16,0 x 16,0	1,20	47,00
19,0 x 19,0	1,40	52,60
25,0 x 25,0	2,00	112,50

## ŠESTIHRANNÉ PLETIVO

Šestihhranné pletivo se používá na oplocení klecí a voliér pro zvířata a ptactvo, na přenosné a pevné ohrady pro drůbež.

V zemědělství se využívá jako ochrana sazenic a stromů. Ve floristice jako materiál pro aranžování a výztuhy pro dekorace. Ve stavebnictví je možné použití tohoto pletiva na zpevnění omítek a při zateplování budov. Šestihhranné pletivo se používá i na přichycení izolace teplovzdušných potrubí.

### ŠESTIHRANNÉ PLETIVO POZINKOVANÉ V TAVENINĚ (HNZ)

- výška 100cm
- povrchová úprava: pozinkování v tavenině (HNZ)
- pletivo je vyrobeno a až následně pozinkované
- balení po 50m

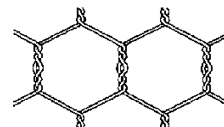

HNZ - hrubý nános zinku, Zn 240 g/m<sup>2</sup>

Velikost oka (mm)	Průměr drátu (mm)	Cena s DPH (CZK/m)
13	0,70	45,50
16	0,70	43,90
20	0,70	32,60
25	0,80	34,90

### ŠESTIHRANNÉ PLETIVO POPLASTOVANÉ (PVC)

- výška 100cm
- povrchová úprava: pozinkování a poplastování (Zn+PVC)
- balení po 25m
- pletivo je vyrobeno a až následně poplastováno

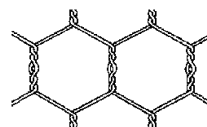

Velikost oka (mm)	Průměr drátu (mm)	Cena s DPH (CZK/m)
13	0,90	32,40
16	0,90	28,80
20	0,90	26,50
25	1,00	20,70

### ŠESTIHRANNÉ PLETIVO Z POZINKOVANÉHO DRÁTU (ZND)

- výška 100cm
- povrchová úprava: pozinkovaný drát (ZND)
- balení po 50m
- pletivo je vyrobeno z pozinkovaného drátu

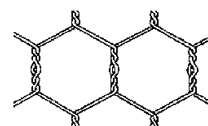

Velikost oka (mm)	Průměr drátu (mm)	Cena s DPH (CZK/m)
13	0,70	27,20
16	0,70	26,50
20	0,70	21,50
25	0,80	19,40

## ČTYŘHRANNÉ PLETIVO pozinkované s malými oky

- povrchová úprava: pozinkovaný drát, vrstva zinku - Klasa D
- konce rolí jsou standardně baleny do fólií

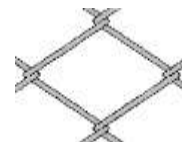

Velikost oka (mm)	Průměr drátu (mm)	Balení v roli (m)	Výška (cm)	Cena s DPH (CZK/m)
10	1,40	10	100	<b>349,60</b>
16	1,40	10	100	<b>191,80</b>
20	1,80	10	100	<b>149,00</b>

## OBOROVÉ (ZVĚŘINOVÉ) PLETIVA

Vyrábí se z ocelového, pozinkovaného drátu. Použití těchto pletiv vzhledem k jejich vlastnostem je v zemědělství, lesnictví, na oborové zábrany do lesů a na paseky.

- oborová pletiva se vyrábějí pouze na **objednávku**
- oborové pletivo je čtyřhranné pletivo s velkými oky
- výška pletiva: 100 – 400 cm, při rozměru oka 80 mm.....2,2m
- délka rolí: 5m, 10m, 15m, 20m, 25m
- oborové pletiva se vyrábějí jen ze stříženými konci (konce nejsou zahnuté)

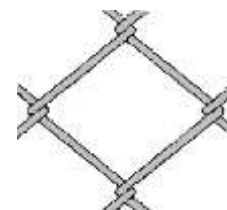

Povrchová úprava	Průměr drátu (mm)	Velikost oka (mm)	Cena s DPH (CZK/m <sup>2</sup> )
ZN	3,10	80 x 80	<b>91,30</b>
		100 x 100	<b>112,30</b>
		125 x 125	<b>94,10</b>
	4,00	100 x 100	<b>152,50</b>
		125 x 125	<b>124,20</b>
		150 x 150	<b>114,00</b>
	5,00	100 x 100	<b>211,90</b>
		125 x 125	<b>180,50</b>
		150 x 150	<b>143,30</b>

# BRÁNY A BRANKY

## BRANKY A BRÁNY GARDEN

### JEDNOKŘÍDLÉ BRANKY GARDEN

**Sloupky:** Trubka ZN+PVC (2ks),  $\varnothing$  60mm x 2,00mm

**Rám brány:** Trubka ZN+PVC,  $\varnothing$  40mm x 1,30 mm

**Výplň:** Čtýřhranné pletivo poplastované,  
velikost oka 50mm

**Povrchová úprava:** ZN + PVC (RAL6005)

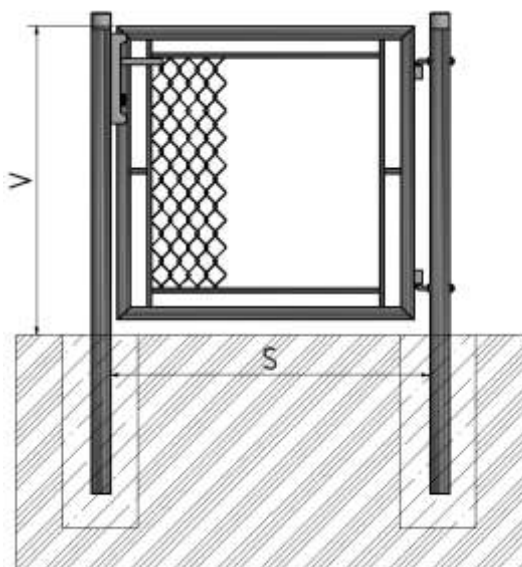

V = výška brány od terénu po vrch křídla

S = šířka mezi sloupky

### DVOUKŘÍDLÉ BRÁNY GARDEN

**Sloupky:** Trubka ZN+PVC (2ks),  $\varnothing$  76mm x 2,00mm

**Rám brány:** Trubka ZN+PVC,  $\varnothing$  40mm x 1,30 mm

**Výplň:** Čtýřhranné pletivo poplastované, velikost oka 50mm

**Povrchová úprava:** ZN + PVC (RAL6005)

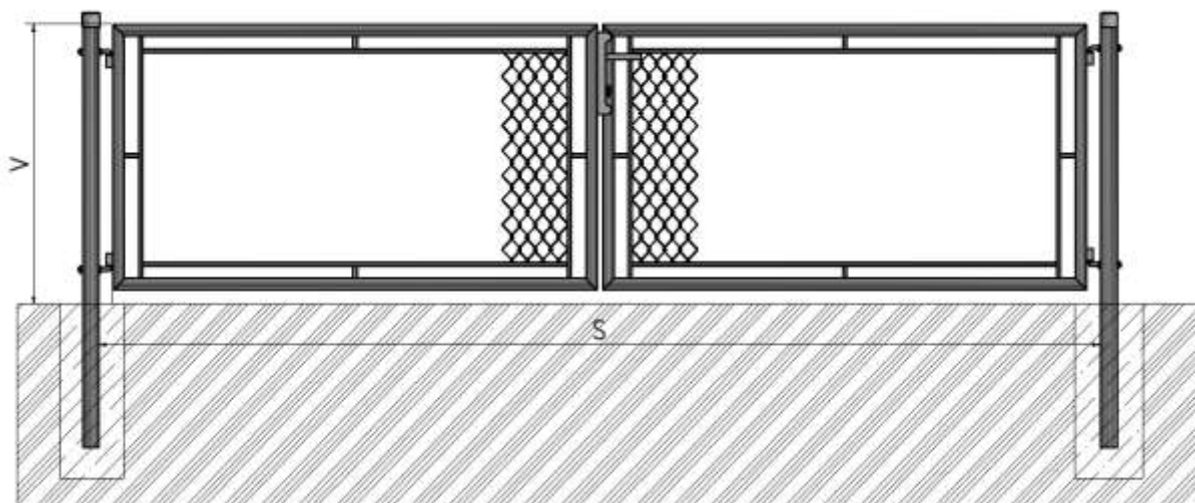

jednokřídla branka GARDEN	
rozměr	Cena s DPH (CZK/ks)
1000x1000	3718,00
1250x1000	3839,00
1500x1000	4164,00
1600x1000	4353,00
1800x1000	4701,00
2000x1000	5068,00

dvoukřídla brána GARDEN	
rozměr	Cena s (CZK/ks)
1000x3600	7931,00
1250x3600	8667,00
1500x3600	8994,00
1600x3600	9164,00
1800x3600	9867,00
2000x3600	10699,00

Brány a branky GARDEN se dodávají standardně se zabudovaným zámkem

Branky a brány GARDEN dodáváme jen v uvedených rozměrech.

## JEDNOKŘÍDLÉ BRANKY ECO

**Sloupek:** trubka (ZN+PVC) ø60x2 mm  
**Rám brány :** jakl 40x40x1,30 mm  
**Výplň:** svařovaná rohož 50x50x4mm  
**Povrchová úprava:** ZN + PVC (RAL6005, RAL7016)

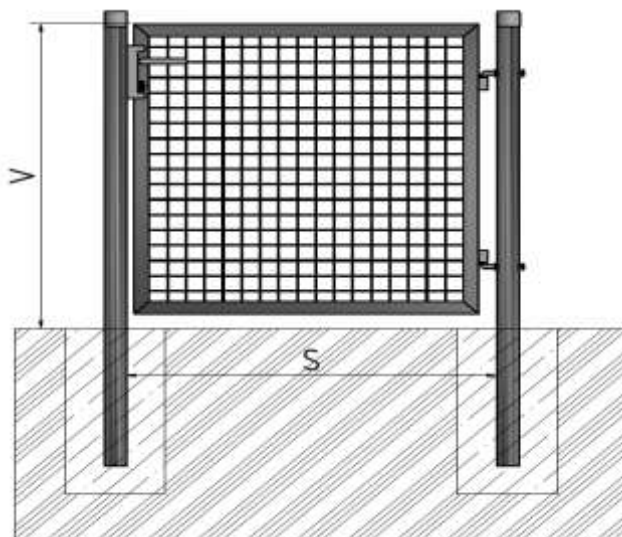

V = výška brány od terénu po vrch křídla  
 S = šířka mezi sloupky

## DVOUKŘÍDLÉ BRÁNY ECO

**Sloupek:** trubka (ZN+PVC) ø76x2 mm  
**Rám brány :** jakl 40x40x1,30 mm  
**Výplň:** svařovaná rohož 50x50x4mm  
**Povrchová úprava:** ZN + PVC (RAL6005, RAL7016)

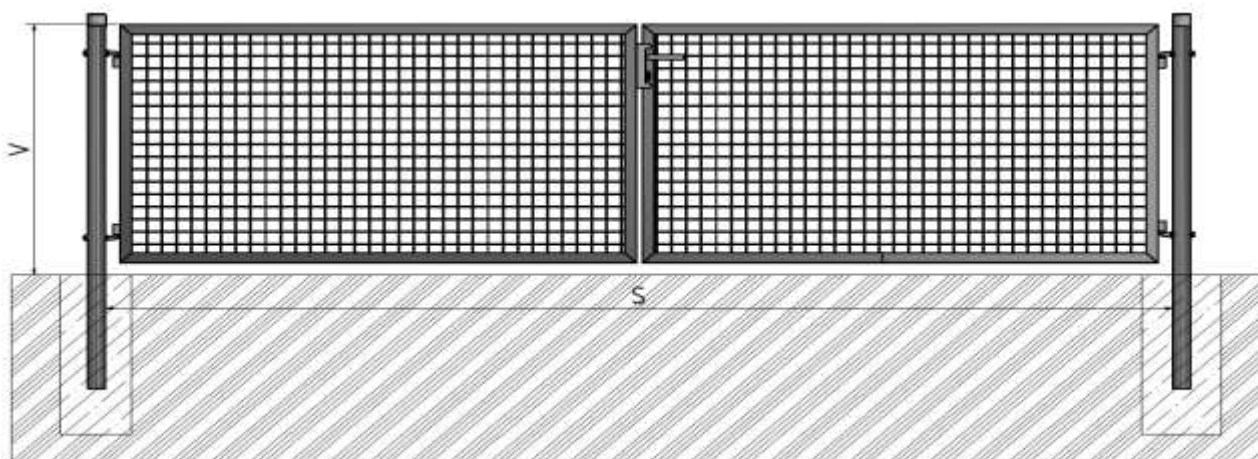

Jednokřídla ECO branka	
Rozměr (v x š) mm	Cena s DPH (CZK/ks)
1000 x 1000	4117,00
1250 x 1000	4683,00
1500 x 1000	5496,00
1600 x 1000	5748,00
1800 x 1000	6357,00
2000 x 1000	6453,00

Dvoukřídla ECO brána	
Rozměr (v x š) mm	Cena s (CZK/ks)
1000 x 3600	8339,00
1250 x 3600	8819,00
1500 x 3600	9964,00
1600 x 3600	10463,00
1800 x 3600	12733,00
2000 x 3600	13808,00

**Brány a branky ECO se dodávají standardně se zabudovaným zámkem**  
**Branky a brány ECO dodáváme jen v uvedených rozměrech.**

**JEDNOKŘÍDLÉ BRANKY UNIVERZAL A ORION**



- Sloupek:** JEKL 60x60x2 mm (při výšce 1700 a 2000 mm: 80x80x2 mm)  
**Rám brány:** jekl 40x40x1,20 mm  
**Výplň:** svařovaná rohož 50x200x5 mm  
**Povrchová úprava:** ZN + PVC (**RAL6005, RAL7016**) - **ORION**  
 HNZ + PVC (**RAL6005, RAL7016**) - **UNIVERZAL**

Součástí branky je zámek, doraz zámku, 2x nastavitelné panty.

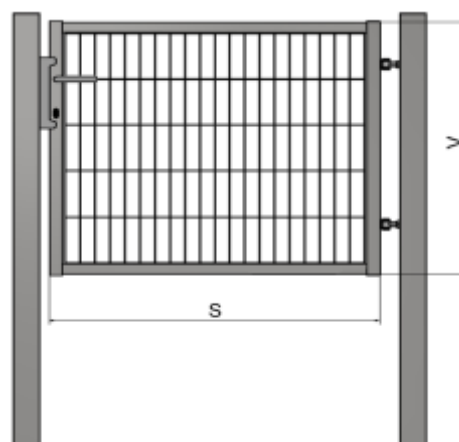

Rozměr (V x S) mm	Jednokřídlá branka	
	UNIVERZAL	ORION
	(CZK/ks)	Cena s DPH (CZK/ks)
1000 x 1000	<b>7602,00</b>	<b>4401,00</b>
1200 x 1000	<b>7602,00</b>	<b>4542,00</b>
1500 x 1000	<b>7881,00</b>	<b>5228,00</b>
1700 x 1000	<b>9030,00</b>	<b>5763,00</b>
2000 x 1000	<b>x</b>	<b>6877,00</b>

**DVOUKŘÍDLÉ BRÁNY UNIVERZAL A ORION**

- Sloupek:** JEKL 80x80x2 mm  
**Rám brány :** jekl 40x40x1,20 mm  
**Výplň:** svařovaná rohož 50x200x5 mm  
**Povrchová úprava:** ZN + PVC (**RAL6005, RAL7016**) - **ORION**  
 HNZ + PVC (**RAL6005, RAL7016**) - **UNIVERZAL**

Součástí brány je zámek, doraz zámku, 4x nastavitelné panty, dorazový kolík.

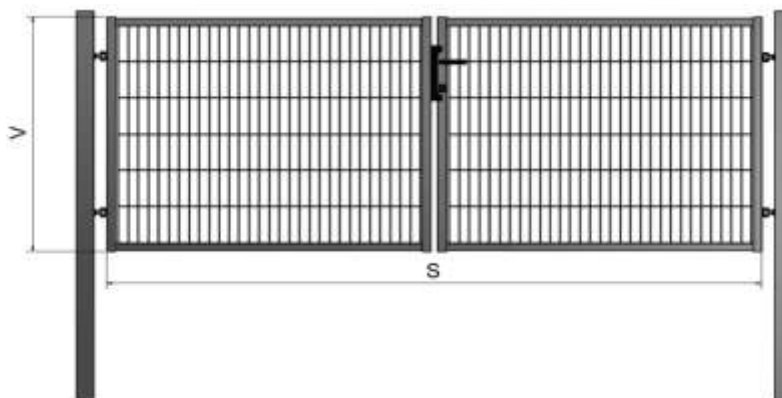

Rozměr (V x S) mm	Dvoukřídlá brána	
	UNIVERZAL	ORION
	Cena s DPH (CZK/ks)	Cena s DPH (CZK/ks)
1000 x 4000	<b>17293,00</b>	<b>8053,00</b>
1200 x 4000	<b>18854,00</b>	<b>8612,00</b>
1500 x 4000	<b>23582,00</b>	<b>11077,00</b>
1700 x 4000	<b>26720,00</b>	<b>13394,00</b>
2000 x 4000	<b>x</b>	<b>15775,00</b>

V = výška křídla

S = šířka křídla

**Branky a brány UNIVERZAL nebo ORION dodáváme jen v uvedených rozměrech.**

## BRANKA JEDNOKŘÍDLÁ ZAHRADNÍ (BJZ LIGHT)

<b>Sloupky</b>	Trubka ZN (2ks), průměr 60mm včetně čepičky
<b>Rám brány</b>	Trubka ZN, průměr 38mm
<b>Výplň</b>	Čtyřhranné pletivo poplastované, velikost oka 50mm
<b>Povrchová úprava</b>	ZN + PVC, barva <b>RAL6005</b>

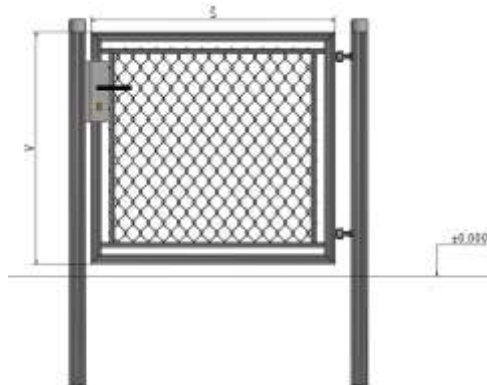

### BJZ LIGHT se zámkem (FAB) - RAL6005

Šířka branky (m)	Výška branky (m)					
	1,00	1,25	1,50	1,60	1,80	2,00
1,00	4757,00	5142,00	5526,00	5770,00	6112,00	6474,00
1,20	5274,00	5704,00	6137,00	6400,00	6768,00	7177,00

### BJZ LIGHT se zámkem (FAB) - RAL7016

1,00	4757,00	5142,00	5526,00	5770,00	6112,00	6474,00
------	---------	---------	---------	---------	---------	---------

### BJZ LIGHT bez zámků (OKO) - doprodej

Šířka branky (m)	Výška branky (m)					
	1,00	1,25	1,50	1,60	1,80	2,00
1,00	3342,00	3644,00	3947,00	4147,00	4420,00	4712,00

## BRANKA DVOUKŘÍDLÁ ZAHRADNÍ (BDZ LIGHT)

<b>Sloupky</b>	Trubka ZN (2ks), průměr 60mm včetně čepičky
<b>Rám brány</b>	Trubka ZN, průměr 38mm
<b>Výplň</b>	Čtyřhranné pletivo poplastované, velikost oka 50mm
<b>Povrchová úprava</b>	ZN + PVC, barva <b>RAL6005</b>

### BDZ LIGHT se zámkem (FAB)

Šířka branky (m)	Výška branky (m)					
	1,00	1,25	1,50	1,60	1,80	2,00
3,00	9853,00	10295,00	10979,00	11488,00	12559,00	13536,00
3,60	9853,00	10295,00	10979,00	11488,00	12559,00	13536,00
4,00	12266,00	13141,00	13990,00	14717,00	15581,00	16552,00

### BDZ LIGHT bez zámků (OKO) - doprodej

Šířka branky (m)	Výška branky (m)					
	1,00	1,25	1,50	1,60	1,80	2,00
3,60	8672,00	9086,00	9731,00	10210,00	11219,00	12138,00

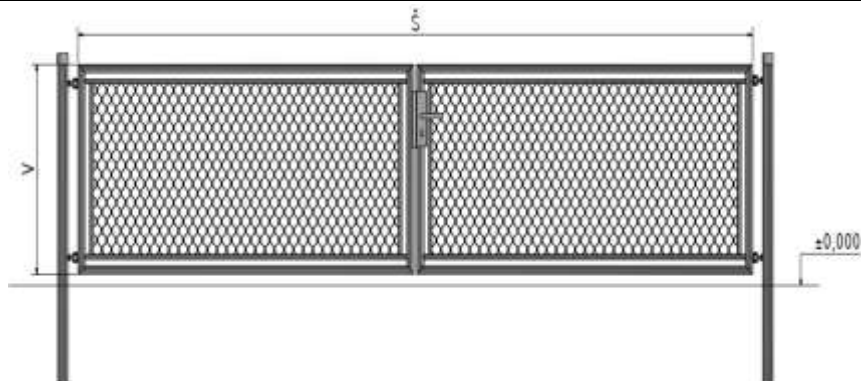

**BJ SPECIÁL**

<b>Sloupky:</b>	80x80mm
<b>Rám brány :</b>	40x40mm
<b>Výplň brány:</b>	panel <b>200x50x4</b> , tyčový profil <b>JEKL</b> 15x15mm, panel <b>DOUBLE</b>
<b>Povrch. úprava:</b>	HNZ (hrubý nános zinku, Zn 240 g/m <sup>2</sup> ), HNZ+PVC (RAL6005 / RAL7016), HNZ+PVC (jiné RAL)

**BJ speciál se vyrábí ve 3 provedeních, cena je stejná pro všechny typy:**

- brána se sloupky k zabetonování
- brána se sloupky na patkách
- brána bez sloupků s kotvami do betonových sloupů

**Parametry bran:**

- standard: šířka křídla L=1000mm
- výška sloupku = H+700mm, šířka mezi sloupky = L+85mm, při elektrodorazu L+100mm
- Součástí brány je zámek GNS, doraz zámku, 2x panty M16.

**při výplni DOUBLE přírážka 12%**

Při atypických rozměrech minimální objednávací cena = 1 m<sup>2</sup>

Výška křídla (H) mm	Šířka křídla (L) 1000 mm			ATYP šířka resp. výška		
	HNZ	RAL6005 / RAL7016	RAL jiné barvy	HNZ	RAL6005 / RAL7016	RAL jiné barvy
	Cena s DPH (CZK/ks)			Cena s DPH (CZK/m <sup>2</sup> )		
1200	9259,00	10661,00	na dotaz	8041,00	9198,00	na dotaz
1300	9563,00	10964,00	na dotaz			
1400	10051,00	11391,00	na dotaz			
1500	10478,00	11940,00	na dotaz			
1600	10904,00	12243,00	na dotaz			
1700	11391,00	12609,00	na dotaz			
1800	11878,00	13157,00	na dotaz			
1900	12000,00	13644,00	na dotaz			
2000	12426,00	14193,00	na dotaz			

Tyto branky lze alternativně dodat i s elektrickým dorazem.

Elektrodoraz - příplatek k ceně brány: **2742,00 CZK**

H = výška křídla

L = šířka křídla

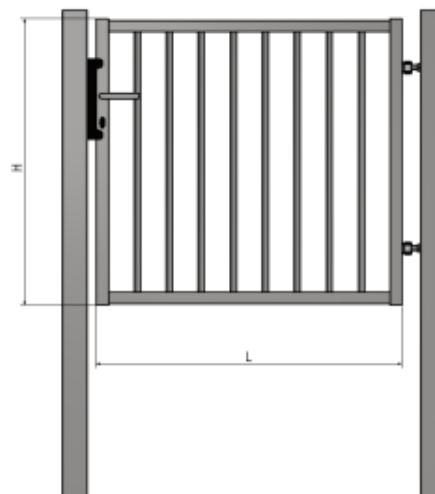
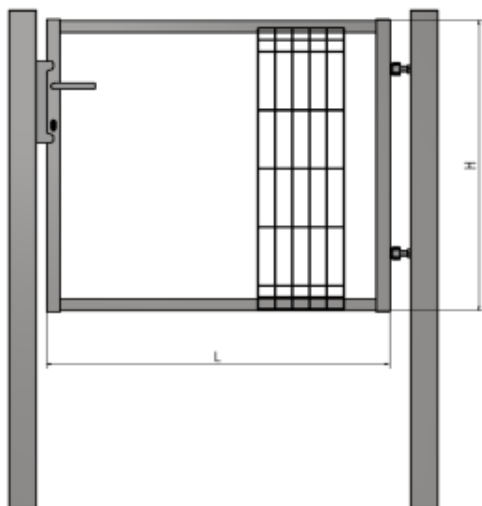

**U branek BJ Special požadujeme 100% zálohovou platbu.**

## BD SPECIÁL: 3-6m

<b>Sloupky:</b>	v závislosti od rozměru 100x100x3,0mm až 140x140x3,0mm
<b>Rám brány :</b>	40x40mm
<b>Výplň brány:</b>	panel <b>200x50x4</b> , tyčový profil <b>JEKL</b> 15x15mm, panel <b>DOUBLE</b>
<b>Povrchová úprava :</b>	HNZ (hrubý nános zinku, Zn 240 g/m <sup>2</sup> ), HNZ+PVC (RAL6005 / RAL7016), HNZ+PVC (jiné RAL)

### BD speciál se vyrábí ve 3 provedeních, cena je stejná pro všechny typy:

- brána se sloupky k zabetonování
- brána se sloupky na patkách
- brána bez sloupků s kotvami do betonových sloupů

### Parametry bran:

standard: výška křídla H: Hmin=1200mm / Hmax=2000mm / po 100mm

standard: šířka křídel L: Lmin=3000mm / Lmax=6000mm / po 500mm

Šířka brány mezi sloupky je L+185mm

Výška sloupku brány je H+800mm.

**Při výplni DOUBLE přírážka 12%.**

Při atypických rozměrech přírážka +10%.

minimální objednávací cena HNZ: 17735 CZK

minimální objednávací cena ZN+PVC (RAL6005/RAL7016): 22066 CZK

minimální objednávací cena jiné barvy: 25344 CZK

Součástí brány je zámek GNS, doraz zámku, 4x panty M20, doraz a dorazový kolík.

TYP	Povrchová úprava	cena CZK/m <sup>2</sup>
BD - Speciál	HNZ	4450,00
	HNZ+PVC (RAL6005 / RAL7016)	5562,00
	Jiné barvy	na dotaz

H = výška křídla

L = šířka křídla

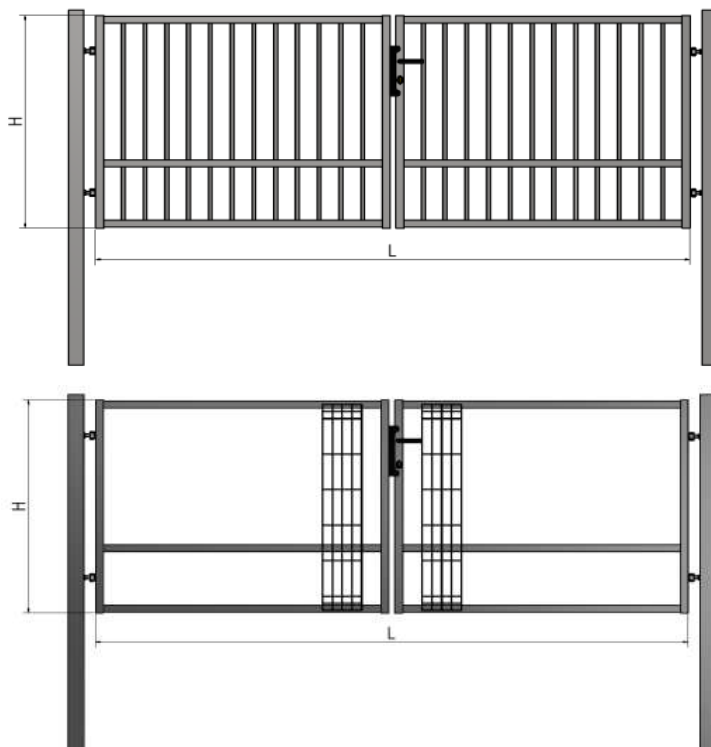

**U bran BD Special požadujeme 100% zálohovou platbu.**

## BPS SPECIÁL: šířka 3-6m

<b>Nosný rám:</b>	80x80mm
<b>Rám brány:</b>	40x40mm do šířky 4500mm a 50x50mm do šířky 6000mm
<b>Nosný sloupek:</b>	se zabudovanou automatikou 140x140x2,0mm
<b>Dorazový sloup:</b>	80x80x2,0mm
<b>Výplň brány:</b>	panel <b>200x50x4</b> , tyčový profil <b>JEKL</b> 15x15mm do šířky 4500mm a 20x20mm do šířky 6000mm, panel <b>DOUBLE</b>
<b>Povrchová úprava:</b>	HNZ (hrubý nános zinku, Zn 240 g/m <sup>2</sup> ), HNZ+PVC (RAL6005 / RAL7016), HNZ+PVC (jiné RAL)

### Parametry bran:

- = standard: šířka křídla L: Lmin=3000mm / Lmax=6000mm / po 500mm
- = standard: výška křídla H: Hmin=1200mm / Hmax=2000mm / po 100mm
- = Průjezdová šířka = L (mm)
- = Atypické rozměry = přírážka 10% k základní ceně za m<sup>2</sup>
  - minimální objednávací cena HNZ: 46109 CZK
  - minimální objednávací cena ZN+PVC (RAL6005/RAL7016): 51773 CZK
  - minimální objednávací cena jiné barvy: 59570 CZK
- = Posuvné samonosné brány jsou standardně dodávány s nosným sloupem na patce.
- = Dorazový sloup může být dodán alternativně na patce nebo k zabetonování.
- = Nosný sloup posuvných bran je standardně dodáván s kotvicím materiálem
  - kotvicí materiál = 3x kotva + chemická malta
- = **při výplni DOUBLE přírážka 12%**

TYP	Povrchová úprava	cena CZK/m <sup>2</sup>
BPS - speciál	HNZ	<b>9259,00</b>
	HNZ+PVC (RAL6005 / RAL7016)	<b>10356,00</b>
	Jiné barvy	<b>na dotaz</b>

### Povinné příplatky k bránám BPS SPECIÁL

	MJ	(CZK)
Ozubená lišta / cena za 1m lišty - každá brána je dodávána se zabudovanou ozubenou lištou, lištu je nutné připočítat ke každé bráně v délce: šířka brány + 1,50m	m	<b>1036,00</b>
AUTOMATIKA = 1x pohon (zabudován motor ROGER TW90/800/HS, anténa, centrální jednotka) + 1x LED světlo + 2x dálkové ovládání	ks	<b>34841,00</b>
fotobuňka (set, 2ks)	ks	<b>1524,00</b>

### Dodatečné příplatky při požadavku

Dodatečné dálkové ovládání	ks	<b>793,00</b>
Příplatek - bezpečnostní hřeben (horní rám brány, pro zvýšení bezpečnosti objektu)	m	<b>733,00</b>

**Při BPS Speciál je nutná 100% zálohová platba.**

**Brána BPS SPECIÁL - TYČ**

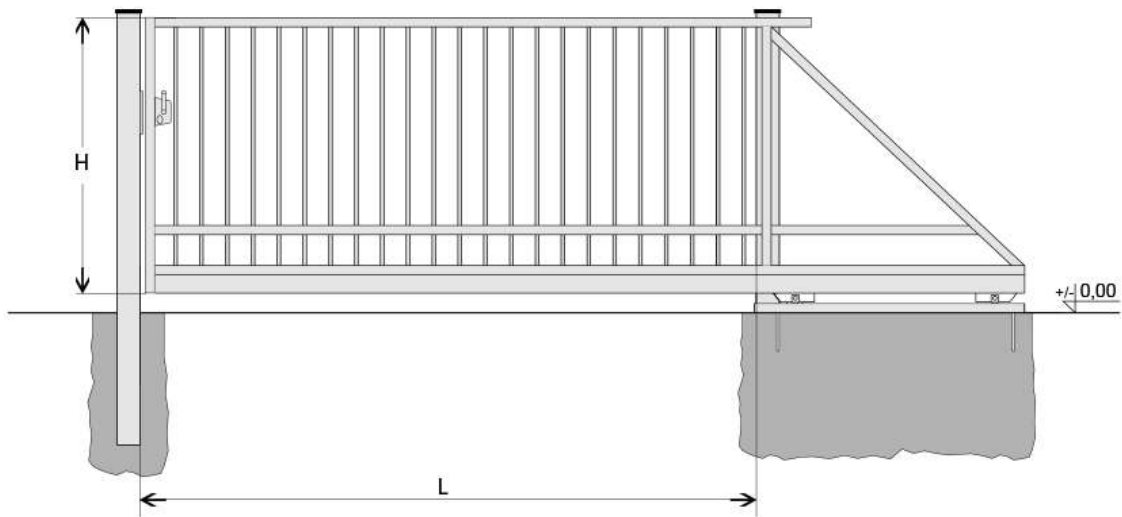

H = výška křídla  
L = šířka mezi sloupky

**Brána BPS SPECIÁL - GAL**

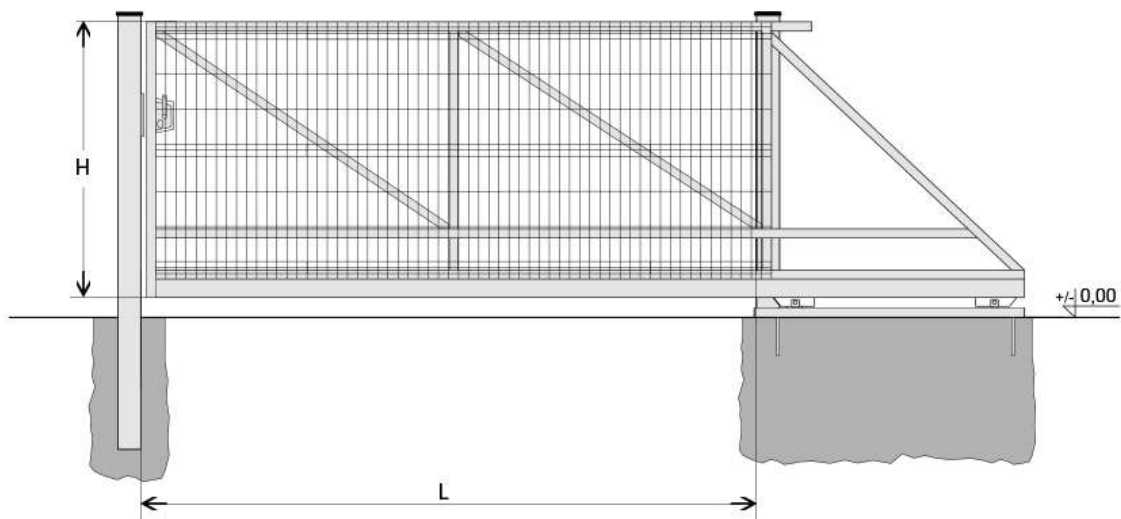

H = výška křídla  
L = šířka mezi sloupky

**BJ SOLID**

<b>Sloupky:</b>	80x80mm
<b>Rám brány :</b>	40x40mm
<b>Výplň brány:</b>	panel <b>200x50x5</b> , tyčový profil <b>JEKL</b> 25x25mm
<b>Povrch. úprava:</b>	HNZ (hrubý nános zinku, Zn 240 g/m <sup>2</sup> ), HNZ+PVC (RAL6005 / RAL7016), HNZ+PVC (jiné RAL)

**Parametry bran:**

- standard: výška křídla H=1000-2000mm
- standard: šířka křídla L=1000mm a L=1200 mm.
- výška sloupku = H+900mm
- Šířka mezi sloupky = L+95mm, při elektroderazu L+100mm
- Součástí brány je zámek LOCINOX, doraz zámku, 2x panty M16.
- Cena brány se sloupky, se sloupky na patkách nebo brány na kotvách se neliší.

Branky BJ SOLID dodáváme jen v uvedených rozměrech.

Výška křídla (H) mm	Šířka křídla (L) mm					
	1000 mm			1200 mm		
	HNZ	RAL6005 / RAL7016	RAL jiné barvy	HNZ	RAL6005 / RAL7016	RAL jiné barvy
	Cena s DPH (CZK/ks)			Cena s DPH (CZK/ks)		
1000	<b>11297,00</b>	<b>13405,00</b>	na dotaz	<b>12702,00</b>	<b>14750,00</b>	na dotaz
1250	<b>12702,00</b>	<b>14692,00</b>	na dotaz	<b>13872,00</b>	<b>15920,00</b>	na dotaz
1500	<b>14399,00</b>	<b>16389,00</b>	na dotaz	<b>15452,00</b>	<b>17501,00</b>	na dotaz
1800	<b>16389,00</b>	<b>18379,00</b>	na dotaz	<b>17501,00</b>	<b>19549,00</b>	na dotaz
2000	<b>19374,00</b>	<b>21306,00</b>	na dotaz	<b>20370,00</b>	<b>22359,00</b>	na dotaz

Tyto branky lze alternativně dodat i s elektrickým dorazem.

Elektrodoraz - příplatek k ceně brány: **3927,00 CZK**

H = výška křídla

L = šířka křídla

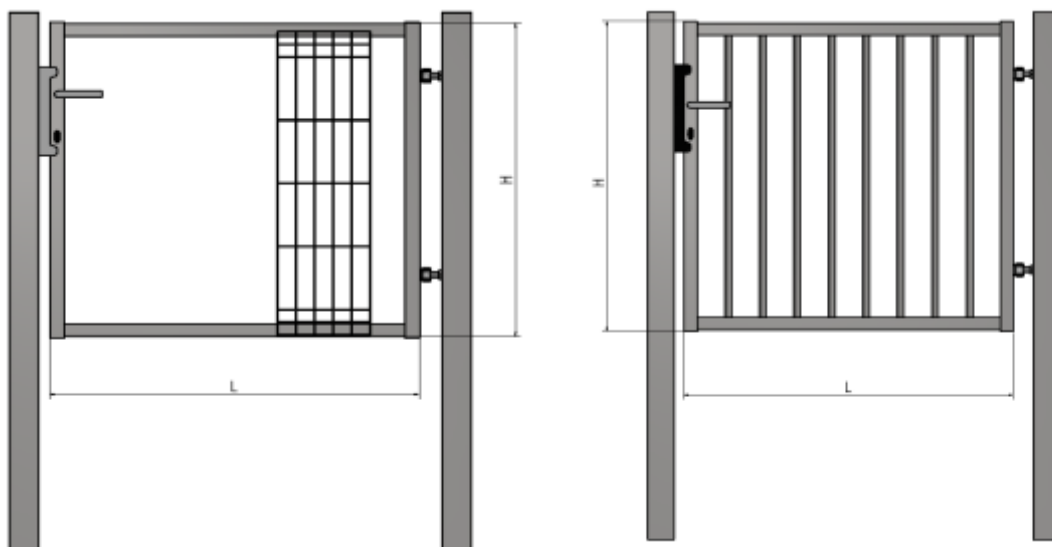

Při BJ SOLID je nutná 100% zálohová platba.

**BD SOLID: 6-10m**

<b>Sloupky:</b>	140x140mm šířka 6000-8000mm a 160x160mm šířka 8000-10000mm
<b>Rám brány :</b>	50x50mm do šířky 8000mm a 60x60mm od šířky 8000mm
<b>Výplň brány:</b>	panel <b>200x50x5</b> , tyčový profil <b>JEKL</b> 25x25mm
<b>Povrchová úprava :</b>	HNZ (hrubý nános zinku, Zn 240 g/m <sup>2</sup> ), HNZ+PVC (RAL6005 / RAL7016), HNZ+PVC (jiné RAL)

**Parametry bran:**

standard: výška křídla H: Hmin=1300mm / Hmax=2000mm / po 100mm

standard: šířka křídel L: Lmin=6000mm / Lmax=10000mm / po 500mm

Průjezdová šířka = šířka brány mezi sloupky L+195mm

Při atypických rozměrech přírážka +10%.

Součástí brány je zámek LOCINOX, doraz zámku, 4x panty M20, doraz a dorazový kolík.

Cena bran se sloupky k zabetonování, se sloupky na patkách nebo na kotvách se neliší.

TYP	Povrchová úprava	cena CZK/m <sup>2</sup>
BD - Solid	HNZ	7786,00
	HNZ+PVC (RAL6005 / RAL7016)	8663,00
	Jiné barvy	na dotaz

H = výška křídla

L = šířka křídla

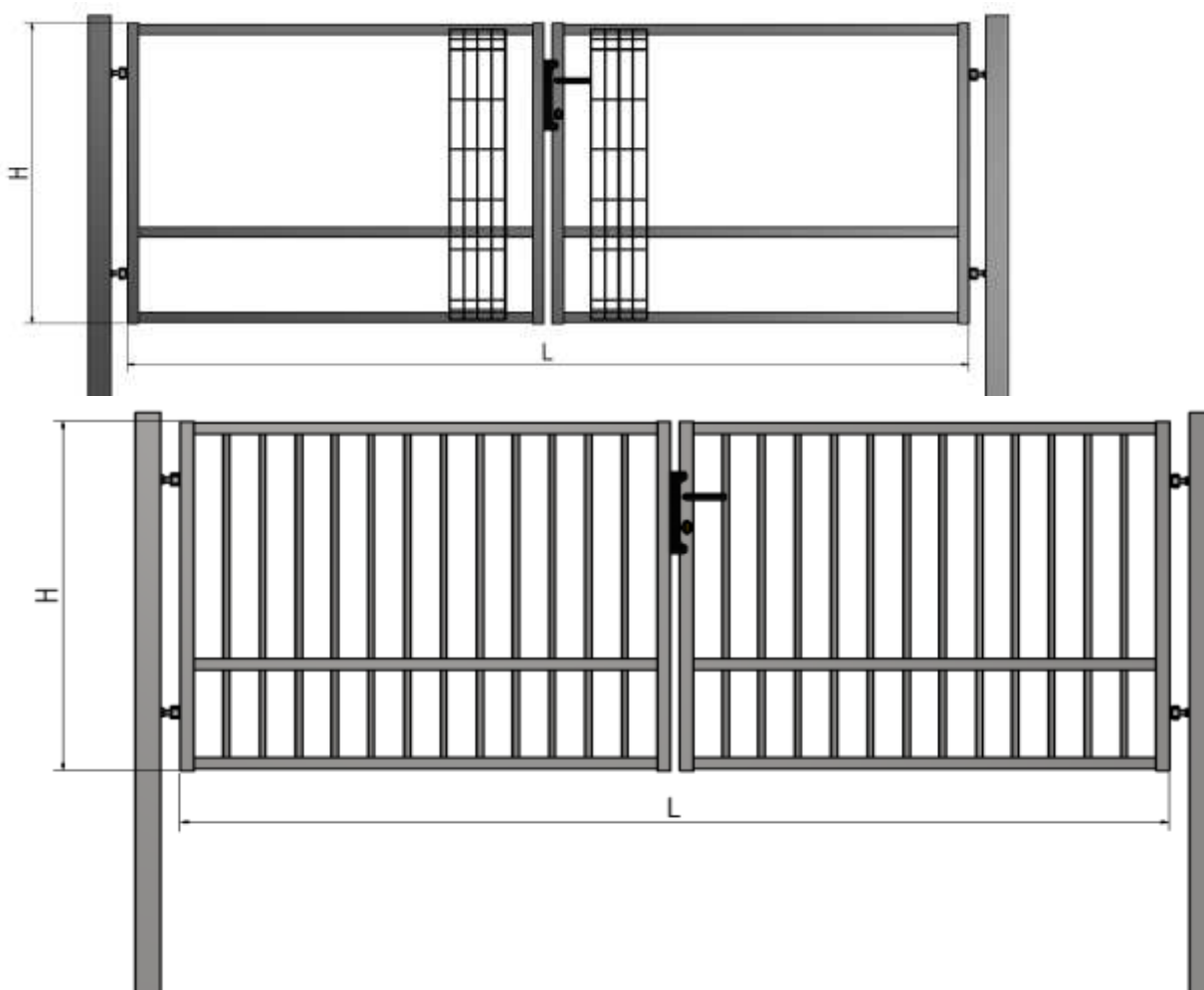

Při BD SOLID je nutná 100% zálohová platba.

## BPS SOLID: šířka 6-9m

**Nosný rám:** 120x100mmx5,00mm  
**Rám brány:** 60x60mm, 80x40mm, 80x60mm  
**Výplň brány:** panel **200x50x5**, tyčový profil **JAKL** 25x25mm  
**Povrchová úprava:** HNZ (hrubý nános zinku, Zn 240 g/m<sup>2</sup>), HNZ+PVC (RAL6005 / RAL7016), HNZ+PVC (jiné RAL)

### Parametry bran:

- = standard: výška křídla H: Hmin=1300mm - Hmax=2000mm / po 100mm
- = standard: šířka křídla L: Lmin=6000mm - Lmax=9000mm / po 500mm
- = atyp rozměr (jiný násobek než 100mm resp. 500mm) = přírážka 10% na m<sup>2</sup>
- = Posuvné samonosné brány jsou standardně dodávány s nosným sloupem na patce.
- = Dorazový sloup může být dodán alternativně na patce nebo k zabetonování.
- = Nosný sloup posuvných bran je standardně dodáván s kotvicím materiálem  
kotvicí materiál = 3x kotva + chemická malta
- = Brány nad 9m pouze na dotaz na obchodním úseku.

TYP	Povrchová úprava	cena CZK/m <sup>2</sup>
BPS SOLID - Tyč	HNZ	13112,00
	HNZ+PVC (RAL6005 / RAL7016)	14458,00
	Jiné barvy	na dotaz
BPS SOLID - Panel	HNZ	11532,00
	HNZ+PVC (RAL6005 / RAL7016)	12526,00
	Jiné barvy	na dotaz

### Povinné příplatky k bránám BPS SOLID

	MJ	(CZK)
Ozubená lišta / cena za 1m lišty - každá brána je dodávána se zabudovanou ozubenou lištou, lištu je nutné připočítat ke každé bráně v délce: šířka brány + 1,50m	m	1036,00
AUTOMATIKA = 1x Pohon (motor typ ROGER BH30) + 1x LED světlo + 2x dálkové ovládání – do váhy 1000 kg. U brány větších rozměrů konzultujte silnější motor a jeho cenu s obchodním oddělením.	ks	30029,00
fotobuňka (set, 2ks)	ks	1524,00

### Dodatečné příplatky v případě požadavku

	MJ	(CZK)
Dodatečné dálkové ovládání	ks	793,00
Příplatek - bezpečnostní hřeben (Na vrch brány, pro zvýšení bezpečnosti objektu)	m	733,00

Při BPS SOLID je nutná 100% zálohová platba.

**BRÁNA BPS SOLID - GAL**

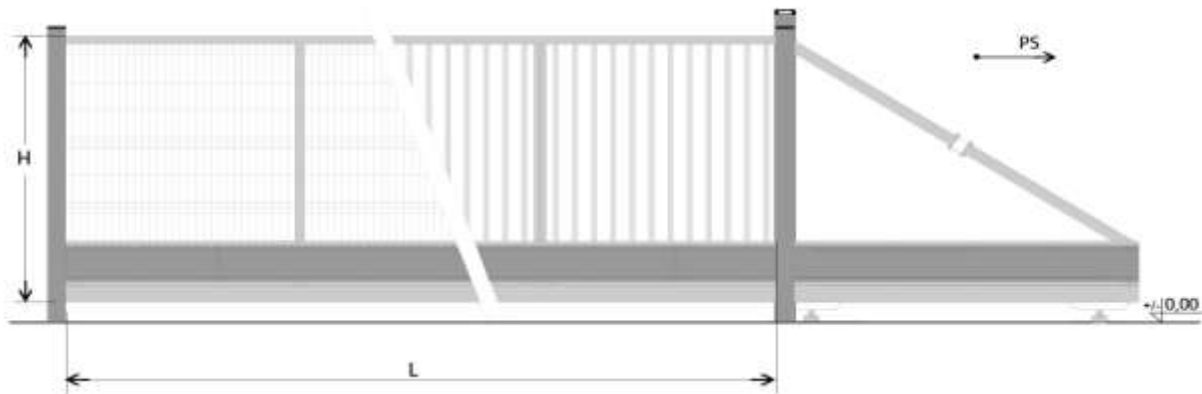

H = výška křídla  
L = šířka mezi sloupy

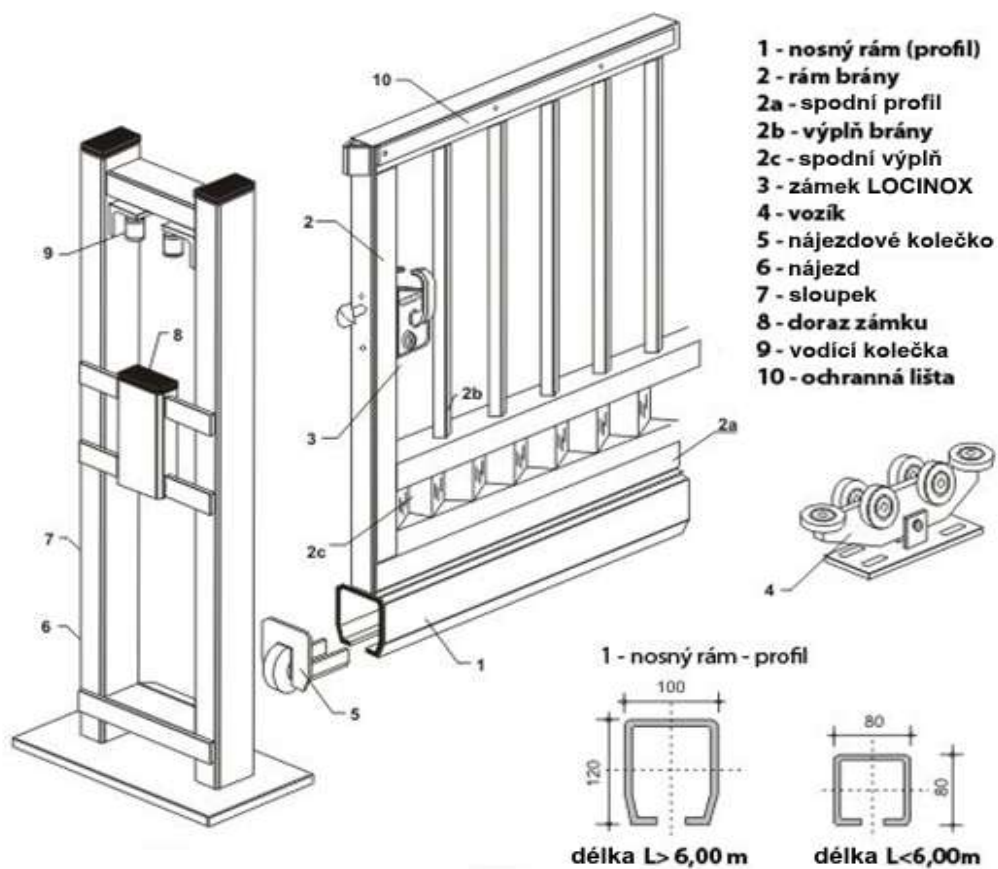

## VINOHRADNICKÝ SORTIMENT

Vinohrady jsou vysazovány na několik let, proto jsou požadavky na výstavbu konstrukce mimořádně důležité.

Dnes jsou opěrné konstrukce pro vinohrady vyráběny z kvalitních plechů, drátů a příslušenství, a nahrazují tak v plné míře dosavadní konstrukce, kde byly použity sloupky převážně ze dřeva, resp. z betonu.

Hlavní výhodou kovových sloupů je jejich vysoká odolnost při kombajnových sběrech hroznů.

Jejich nespornou výhodou je i podstatně rychlejší montáž a nepřekonatelná životnost.

### VINOHRADNICKÉ DRÁTY

	Cena s DPH (CZK/kg)
Drát vinohradnický 1,8mm (95% ZN + 5% AL) 700-900 MPA, 25kg/bal, ZN min. 125g/m <sup>2</sup>	<b>70,10</b>
Drát vinohradnický 2,0mm (95% ZN + 5% AL) 700-900 MPA, 25kg/bal, ZN min. 125g/m <sup>2</sup>	<b>67,90</b>
Drát vinohradnický 2,2mm (95% ZN + 5% AL) 700-900 MPA, 25kg/bal, ZN min. 125g/m <sup>2</sup>	<b>67,10</b>
Drát vinohradnický 2,5mm (95% ZN + 5% AL) 700-900 MPA, 25kg/bal, ZN min. 125g/m <sup>2</sup>	<b>66,60</b>

### VINOHRADNICKÉ SLOUPKY

Doporučený rozestup sloupů je maximálně 5 metrů při standardním prostředí. V náročnějších lokalitách, kde je problémový členitý terén, speciální povětrnostní podmínky či kyprá půda, je ideální držet tento rozestup v rozmezí 3,5 – 4,5 m. Sloupky ve svažitém terénu doporučujeme zatlačit otevřenou stranou profilu směrem dolů po svahu.

	Cena s DPH (CZK/ks)
<b>DEVÍN</b> - sloupek řadový, profil 50/30/1,5mm, délka 2500, S250GD+Z275 (resp. Zn+Al+Mg) - standard háček	<b>198,40</b>
<b>ZOBOR</b> - sloupek řadový, profil 50/40/1,5mm, délka 2500, S250GD+Z275 (resp. Zn+Al+Mg) - standard háček	<b>244,70</b>
<b>DUNAJ</b> - sloupek řadový, profil 60/40/1,5mm, délka 2500, S250GD+Z275 (resp. Zn+Al+Mg) - standard háček	<b>244,70</b>
<b>KLEVNER</b> - sloupek koncový, profil 50/42/2,0mm, délka 2700, S250GD+Z275 (resp. Zn+Al+Mg) - standard háček	<b>344,30</b>
<b>HRON</b> - sloupek koncový, profil 60/40/2,0mm, délka 2700, S250GD+Z275 (resp. Zn+Al+Mg) - standard háček	<b>370,10</b>



protichůdný háček



standard háček



### NAPÍNÁKY

	Cena s DPH (CZK/ks)
Napínák Gripple malý 1,40-2,20 mm	<b>30,20</b>
Napínák Gripple střední 2,00-3,25 mm	<b>30,80</b>
Napínák Gripple velký 3,25-4,20 mm	<b>60,90</b>
Gripple No.1 (jednokanálový) 1,8-3,00mm	<b>28,00</b>
Gripple VIT-S / 1,4-2,6mm	<b>30,80</b>



## PŘÍSLUŠENSTVÍ

	Cena s DPH (CZK/ks)
Gripple APEX (kotva APEX + lano 3,0mm X 0,9m)	224,50
Sada kotevního lana GPAK3/pozinkované lano 3,0mm x 4,0m, podložka, napínák Gripple str.	104,60
Napínací kleště Gripple rozsah nastavení 100-400 kg	3455,00
Ochranný tubus 80x80x580mm / cena za 1000ks	na poptávku
Opěrná tyč pro sazenice - FE roxor 8x1500mm / cena za 1000ks	na poptávku
Opěrná tyč pro sazenice - FE roxor 6x1300mm / cena za 1000ks	na poptávku
Opěrná tyč pro sazenice z profilovaného plechu Zn, 1200mm, 0,6mm, c-profil 12x6mm / cena za 1000ks	na poptávku
Fixační spona sazenice /cena za 1000ks	1570,40
Zavrtávací disková kotva Fe, délka 850mm, tyč Ø 14mm, disk 120x2,5mm	133,40
Zavrtávací disková kotva HNZ (hrubý nános zinku, Zn 240 g/m <sup>2</sup> ), délka 850mm, tyč Ø 14mm, disk 120x2,5mm	199,90



Gripple APEX



Sada kotevního lana  
GPAK3



Ochranný  
tubus



Opěrná tyč + fixační spona



Zavrtávací  
disková kotva

## SPECIÁLNÍ PŘÍSLUŠENSTVÍ

### BAVOLET - NÁSTAVEC NA SLOUPEK BPL, ZN a GALAXIA PVC a ZN

- nástavec slouží k uchycení max. tří řad ostnatého drátu
- povrchová úprava NÁSTAVEC AL+PVC - barva tmavozelená (**RAL6005**)
- povrchová úprava NÁSTAVEC AL - hliníkový

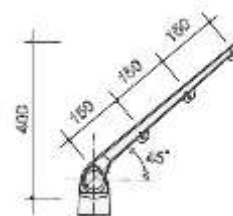

Název	AL	AL+PVC RAL 6005
	Cena s DPH (CZK/ks)	Cena s DPH (CZK/ks)
Bavolet Ø 48mm	299,30	314,30
Bavolet Ø 60mm	329,20	344,20
Bavolet 60x40mm	329,20	344,20
Bavolet „Y“, 48mm	508,70	628,40
Bavolet „Y“, 60mm	643,40	807,80
Bavolet „Y“ 60x40mm	628,40	807,80

## PODHRABOVÁ DESKA A DRŽÁK PODHRABOVÉ DESKY

- podhrabová deska je vyrobena z betonu, slouží jako náhrada betonové podezdívky
- držák podhrabové desky je z PVC, nasouvá se na sloupek
- držák podhrabové desky je kovový (ZN, ZN + PVC) a na sloupek se přichytává samořeznými šrouby
- **min. objednávka podhrab. desek - 5 ks, poplatek při rozvozu = 1500 Kč**

Název	Cena s DPH (CZK/ks)
Podhrabová deska, 2450 x 200 x 50mm	824,00
Podhrabová deska, 2450 x 300 x 50mm	982,00
Podhrabová deska, 2500 x 200 x 40mm	472,00
Podhrabová deska, 2500 x 200 x 50mm	616,00
Podhrabová deska, 2500 x 300 x 50mm	896,00
Podhrabová deska, 2950 x 200 x 50mm	925,00
Podhrabová deska, 2950 x 300 x 50mm	1085,00
Kazetová podhrabová deska, 2500 x 200 x 50mm - <b>na objednávku</b>	491,00
Kazetová podhrabová deska, 2500 x 300 x 50mm - <b>na objednávku</b>	688,00



Název	Cena s DPH (CZK/ks)
Držák podhrabové desky, plastový, na sloupek BPL48mm	92,30
Držák podhrabové desky, plastový, na sloupek 60x40mm	122,60
Držák podhrabové desky, ZN, koncový, U 50x200mm	95,00
Držák podhrabové desky, ZN, koncový, U 50x300mm	125,00
Držák podhrabové desky, ZN, průběžný, 50x200mm, sloup 48mm	178,00
Držák podhrabové desky, ZN, průběžný, 50x300mm, sloup 48mm	229,00
Držák podhrabové desky, ZN, rohový, 50x200mm, sloup 48mm	380,00
Držák podhrabové desky, ZN, rohový, 50x300mm, sloup 48mm	508,00
Držák vzpěry na podhrabovou desku U50+38 svař	143,00
Šroub ZN / M10x75 / na držák vzpěry, kompletní (šroub, matice, podložka)	24150,00
Šroub TEX M 5x5x32 k držáku podhrabové desky	5520,00



Držák podhrabovej desky na stípič 60x40mm

Držák podhrabovej desky BPL

# OSTATNÍ

## ZEMNÍ VRUTY

Zemní vruty jsou ideální všude tam kde potřebujeme osadit trvalé nebo dočasné oplocení bez použití betonu.

Jedná se o velmi rychlou a levnou montáž. Jejich použití je možné i při kotvení různých přístřešků, teras, reklamních billboardů či dopravních značek.

Zemní vruty se zavrtávají do země pomocí zavrtávacího klíče

### ZEMNÍ VRUTY

rozměr d x h x l	Typ sloupku	Cena s DPH (CZK/ks)
60 x 1,70 x 550 3M - bez upevňovacích šroubů	BPL, Zn, 38, 48mm	<b>203,00</b>
68 x 1,50 x 650 - bez upevňovacích šroubů	BPL, Zn, 38 resp. 48mm	<b>250,00</b>
80 x 2,50 x 800 - bez upevňovacích šroubů	Zn, BPL 48mm, resp. Galaxia Zn, PVC	<b>515,40</b>

Šroub M8x40 / cena za tis.ks - NEREZ	<b>3985,30</b>
--------------------------------------	----------------

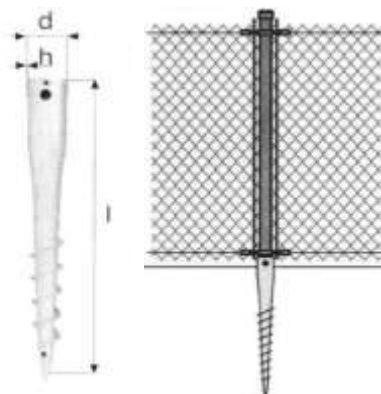

### ZAVRTÁVACÍ KLÍČE

Rozměr klíče	Rozměr zemního vrutu	Cena s DPH (CZK/ks)
D 48	60x1,7x550	<b>1213,60</b>
D 60	68x1,5x650	<b>1213,60</b>



Zavrtávací klíč je možné po dohodě s obchodným úsekem zapůjčit

## SVAŘOVANÉ ROHOŽE FE

Povrchová úprava	Rozměr oka (mm)	Průměr drátu (mm)	Rozměr rohože (mm)	MJ	Cena s DPH (CZK/ks)
FE	50 x 50	4,00	1000 x 2000	ks	<b>498,10</b>
FE	50 x 50	4,00	1500 x 2000	ks	<b>794,40</b>
FE	50 x 50	4,00	1500 x 3000	ks	<b>1127,20</b>

## **OPLOCENÍ TENISOVÝCH KURTŮ**

V případě zájmu o cenovou nabídku na tenisový kurt je třeba kontaktovat obchodní úsek.

## NÁRADÍ

Kleště AQUIGRAF a napínací kleště je možno si u nás i zapůjčit

### KLEŠTĚ AQUIGRAF

Kleště se používají spolu se sponami AGRAFES k  
= přichycení pletiv typu E-Plast, H-Plast, V-Plast ke  
sloupkům AQUIGRAF



<b>Cena (CZK/ks)</b>
599,70

### NAPÍNACÍ KLEŠTĚ KE SVAŘOVANÝM PLETIVŮM

= Napínací kleště slouží k dodatečnému napínání pletiv  
typu E-Plast, H-Plast, V-Plast



<b>Cena (CZK/ks)</b>
571,20

### KLEŠTĚ KE SPOJOVÁNÍ PLETIVA

= Kleště ROCAFIX slouží spolu se sponami PLOTFIX  
PVC a INOX ke spojování pletiv a přichycení pletiv k  
napínacím drátům



<b>Cena (CZK/ks)</b>
1427,60

### NAPÍNACÍ KLEŠTĚ GRIPPLE

= Napínací kleště pro napínáky Gripplle.



<b>Cena (CZK/ks)</b>
3455,00

### KLEŠTĚ KE SPOJOVÁNÍ PLOTOVÝCH DÍLCŮ

= Kleště na spojování plotových dílců

<b>Cena (CZK/ks)</b>
na poptavku

### VRTÁK RUČNÍ

= Vrták ruční

<b>Cena (CZK/ks)</b>
na poptavku



**RETIC**

**RETIC, s.r.o.**

Zbehy 197  
951 42 Zbehy  
republika

Slovenská

Tel: +421-37-7894162,7894233

e-mail: retic@retic.sk

web: www.retic.sk

**AREA METAL**

**AREA METAL, s.r.o.**

Železničná ul. 2224/150  
900 41 Rovinka  
Slovenská republika

Tel.: +421-2-45985209

e-mail: areametal@areametal.sk

web: www.retic.sk

**OR-METAL**

**OR-METAL, s.r.o.**

Klíňanská cesta 567  
029 01 Námestovo  
Slovenská republika

Tel.: +421-43-5524964,-5,-6

e-mail: ormetal@ormetal.sk

web: www.retic.sk

**R-METAL**

**R-METAL, s.r.o.**

Magnezitárska 5  
040 13 Košice  
Slovenská republika

Tel.: +421-55-6339480, 6320598

e-mail: rmetal@rmetal.sk

web: www.retic.sk

**RETIC CZ**

**RETIC CZ, s.r.o.**

Petrovice 13  
257 51 Bystřice u Benešova -  
Petrovice  
Česká republika

Tel.: +420-317-722461

e-mail: reticcz@reticcz.cz

web: www.reticcz.cz

**RETIC GARDURI**

**RETIC GARDURI, SRL.**

Sat Gheghie, Comuna Auseu,  
nr.59/A, Judetul Bihor  
Rumunsko

Tel.: +40-786786666, 761333000

e-mail: garduri@retic.ro

web: www.reticgarduri.ro